

Krótki opis

1

Interfejs podczerwieni

(połączenie z PC)

Wskaźniki

Moc sygnału
stan baterii.

Przyciski lewej strony aparatu

Ustawianie głośności/
przewijanie góra - dół
w menu i wiadom.

Przycisk połączenia

Wybiera wyświetlony
numer lub nazwę.
Przyjmuje rozmowy.
Wyświetla listę ostat-
nich rozmów.

Książka telefoniczna

Książka telef. ułatwia-
jąca telefonowanie.

Wł./Wył. dzwonka

Przytrzymany:

Włączenie/Wyłączenie
dzwonka.

Menu

Ustawienia kontrolne
aparatu i sieci.

Przyciski wyświetlacza

(patrz poniżej)

Przyciski prawej strony aparatu

Przytrzymany nagrywa-
nie (nawet podczas roz-
mowy).

Naciśnięty krótko
odtworzenie.

Wł./wył./rozł.

Naciśnięty krótko:
Zakończenie rozmowy,
powrót menu wcześniej.

Przytrzymany:

Włączenie/wył. telefonu.

Blokada klawiatury

Przytrzymany:

Włączenie/wyłączenie
blokad.



Przyciski wyświetlacza

Teksty i symbole na wyświetlaczu wska-
zują poprzez przyciski wyświetlacza
aktualne funkcje, które zmieniają się
zależnie od sytuacji. Różne funkcje są
uzyskiwane poprzez naciśnięcie lewego
lub prawego końca przycisku.

W czasie gotowości, przyciski znacznie
przyspieszają obsługę oraz mogą ofero-
wać specjalne usługi, np.  aplikacje.

Wszystkie nadajniki mogą interferować w bliskiej odległości z urządzeniami elektronicznymi:



Nie wolno włączać lub korzystać z aparatu w samolotach!



Nie wolno korzystać z aparatu w pobliżu stacji benzynowych, zakładów chemicznych, materiałów wybuchowych.



Nie wolno korzystać z aparatu w szpitalach lub tam, gdzie funkcjonują elektroniczne urządzenia medyczne.



Mogą wystąpić zakłócenia w pobliżu działających odbiorników telewizyjnych, radiowych i komputerów.



Unikaj kierowania portu podczerwieni w kierunku oczu.



W czasie prowadzenia samochodu nie trzymaj telefonu w ręku ("Akcesoria samochodowe", strona 75).



Nie rozbieraj telefonu lub baterii.

Proszę przestrzegać zaleceń:



Należy stosować dedykowane baterie, inne mogą spowodować uszkodzenie.



Zużyty aparat i baterie należy zutylizować zgodnie z obowiązującymi przepisami o ochronie środowiska.



Należy stosować ORYGINALNE akcesoria Siemens, w celu uniknięcia uszkodzeń.





Niewłaściwe użytkowanie może unieważnić gwarancję!

Krótki opis	1	Konferencja/Rozmowa przebiegająca	20
Wprowadzenie	5	Menu podczas rozmowy	21
Wykorzystywane symbole	5	Dyktafon	22
Pozycje menu	5	Nagrywanie	22
Uruchomienie	6	Pauza	22
1. Wkładanie karty SIM	6	Odtworzenie	22
2. Ładowanie baterii	7	Menu główne	23
3. Włączanie aparatu	7	Menu główne	23
4. Wprowadzanie PIN	8	Usługi SIM (opcja)	23
Telefonowanie	9	Praca&Rozr.	24
Wybieranie numeru	9	Internet	24
Zakończenie rozmowy	9	Przycisk przełączania	24
Gdy numer jest zajęty	10	Dostęp do internetu	24
Powtórne wybieranie	10	Menu Przegląd	25
Rozmowy przychodzące	11	Profile	26
Odbieranie rozmowy	11	Przycisk książki telefonicznej	28
Zakończenie rozmowy	11	Kalendarz	29
Odrzucone rozmowy	11	Spotkania	30
Wyłączanie dzwonka	11	Kalkulator	32
Utracone rozmowy	11	Przelicz. Walut	33
Ks.Telefoniczna	12	Wizytówka	34
Nowy wpis	12	Gry	35
Wybieranie z ks. telefonicznej	13	Funkcje zegara	36
Ważne numery	13	Wiadomości	37
< Wł. numery >	13	Odczytywanie nowych wiadomości	37
<Nowy wpis>	13	Tworzenie wiadomości	38
Menu ks. telefonicznej	14	Wprowadzanie tekstu przy użyciu "T9"	40
Zapisywanie kodów sterujących	16	Przychodzące / Wychodzące ..	43
Przyciski szybkiego dostępu	17	Wysyłanie wizytówki	44
Przycisk wyświetlacza	17	Ustawienia	44
Przyciski cyfrowe	18	Wiad. głosowa	45
Menu szybkiego dostępu	18	Usługi informacyjne	47
Funkcje dost. podczas rozmowy 19		Hist.połączeń	49
Głośność	19	Poł. nieodebr.	49
Rozmowa oczekuje	19	Poł. odebrane	49
Odtworzenie nagrania	19	Numery wybr.	49
Notatnik	19	AlarmyOpuszc.	49

Profile	50	Użytkowanie tel. /	
Dźwięki	51	Bezpieczeństwo	73
Ustaw. dzwonka	51	Użytkowanie karty SIM	73
Głośność	51	Akcesoria	74
Melodia	51	Akcesoria samochodowe	75
Alarm wibrac.	51	Indeks	76
Filtrowanie	51		
Tony serwisowe	52		
Edytor melodii	52		
Czas/Oplaty	53		
Oplaty	53		
Ustaw. opłat	53		
Przeniesienie	54		
Przeniesienie	54		
Sprawdź stan	55		
Skasuj wszyst.	55		
Uaktywnianie przeniesienia			
rozmów	55		
Zmiana numeru telefonu	55		
Ustawienia	56		
Rodzaj Menu	56		
Własne	56		
Zabezpieczenia	58		
Sieć	59		
Podczas rozmowy	62		
Tryb FAX/DANE	63		
Zegar	64		
Zest. samoch.	64		
Słuchawka+mikr	64		
Fax/Dane	65		
Symbole wyświetlacza	66		
Wskazówki do użycia	67		
Serwis Siemens	68		
Usuwanie usterek	69		
Specyfikacje	72		
Dopuszczenie do użytkowania	72		
Specyfikacja techniczna	72		

Wykorzystywane symbole

W instrukcji są stosowane poniższe symbole, w celu uproszczenia operacji:

	Użyj klawiatury aby wpisać liczby lub litery.
	Użyj klawiatury aby wpisać liczby lub litery.
	Naciśnij zaznaczony koniec przycisku wyświetlacza.
	Czarne podłoże oznacza funkcję przycisku wyśw.
	Funkcja zależna od operatora, może wymagać rejestracji.

Sterowanie menu

Menu zapewnia dostęp do funkcji, ustawień sieciowych oraz ustawień indywidualnych.

Główne Menu

W stanie gotowości naciśnij prawy przycisk wyświetlacza aby wywołać menu główne (patrz s. 8).

 Naciśnij.

Podmenu

Możesz przechodzić z Menu głównego do Podmenu udostępniającego funkcje i opcje.

Powrót



Krótkie naciśnięcie powoduje powrót o jeden poziom menu wyżej.



Przytrzymanie powoduje powrót do stanu gotowości.

Pozycje menu

Pozycje menu są często opisane w skrócony sposób, poniższa sekwencja np.:

 →  → 

oznacza

 Naciśnij aby otworzyć Główne Menu.

 Przewiń do menu **Dźwięki**.

 Naciśnij aby otworzyć menu **Dźwięki**.

 Przewiń do menu **Głośność**.

 Naciśnij, aby otworzyć menu **Głośność**.

1. Wkładanie karty SIM

Od swojego dostawcy otrzymałeś kartę SIM. Zawiera ona wszystkie informacje o Twoim numerze.

Musisz delikatnie oderwać jej część, tzw. kartę plug-in.

Przed wyjęciem baterii wyłącz aparat.

- Odblokuj pokrywę baterii (1) i wyciągnij ją (2).

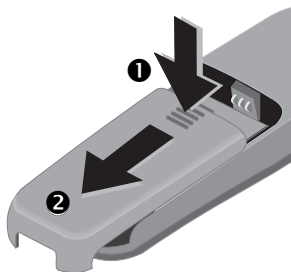

- Wyjmij nośnik SIM (3), obróć w kierunku strzałki (4).

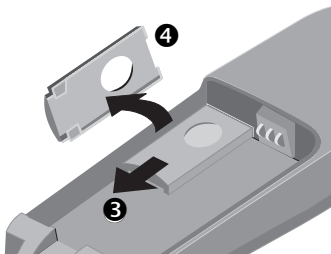

- Wsuń kartę SIM do nośnika (5). Upewnij się, że ścięty narożnik jest jak na rysunku, oraz jest prawidłowy kontakt.

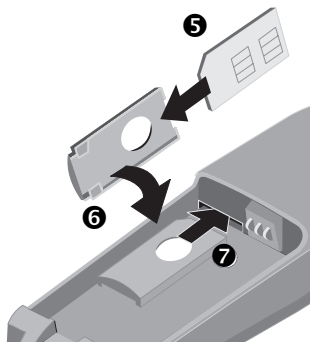

- Obróć nośnik karty SIM (6).
- Wsuń nośnik SIM do wyraźnego kliknięcia (7).
- Włóż baterię (jak na rysunku) i zamknij pokrywę.

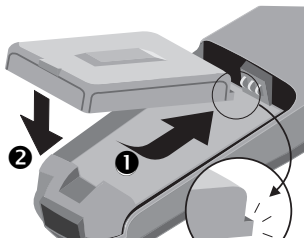

2. Ładowanie baterii

Nowa bateria litowa nie jest w pełni naładowana, więc:

- Wsuń wtyk ładowarki do otworu w podstawie aparatu.

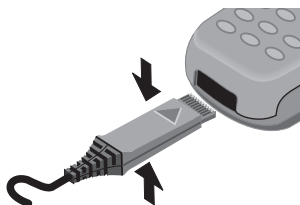

- Włącz ładowarkę do sieci (sprawdź czy napięcie pokazane na ładowarce nie jest przekroczone).

Ładowarka nagrzewa się podczas dłuższej pracy. Jest to normalne i niegroźne zjawisko.

-  Podczas ładowania.
-  Naładowany.

Czas ładowania



Pełne ładowanie trwa 3.5 godziny. Zmiany dostarczanej mocy mogą być przyczyną odmiennych czasów ładowania.

Telefonowanie

Podczas ładowania można korzystać z telefonu.

Czas pracy

Naładowany akumulator zapewnia od 60 do 220 godz. gotowości do odbioru **lub** od 100 do 360 minut ciągłej rozmowy.

-  Stan naładowania jest pokazany na wyświetlaczu.
-  Sygnał dźwiękowy oznacza stan bliski rozładowania.

Powyższe czasy są średnimi czasami. Różnice zależą od sposobu użycia lub warunków sieci (patrz także "Specyfikacja techniczna", s. 72).

3. Włączanie aparatu



Przytrzymaj, aby włączyć, w stanie gotowości (patrz s. 8) **przytrzymaj**, aby wyłączyć.

Jeśli pojawi się błąd "Proszę włożyć kartę SIM!" podczas włączania, sprawdź czy karta SIM jest poprawnie włożona. Aparat nie obsługuje kart SIM starszego typu (technologia 5 V). Skontaktuj się z serwisem jeśli masz pytania lub zarejestrowałeś problem.

Telefon alarmowy (SOS)

Przyciskiem wyświetlacza **SOS** można bez karty SIM i kodu PIN wybrać telefon alarmowy do wszystkich sieci.

Prosimy nie nadużywać tego numeru.

4. Wprowadzanie PIN

Twoja karta SIM jest zabezpieczona przed niepożądanym użyciem za pomocą 4-8 - cyfrowego kodu PIN.



Wprowadź swój PIN (pokazany jako seria gwiazdek).

Korekta błędów .

OK

Naciśnij przycisk po prawej stronie poniżej wyświetlacza (patrz rysunek).



Zalogowanie się telefonu do sieci zajmie kilka sekund.

Kiedy pojawi się na wyświetlaczu nazwa operatora sieci, aparat jest w stanie gotowości, jest gotowy do użytku.

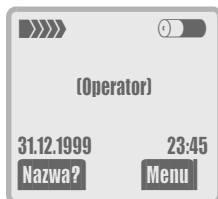

Informacje

Zły PIN?

Po trzeciej nieudanej próbie wprowadzenia kodu karta SIM zostanie zablokowana (patrz "Usuwanie usterek", s. 69).

Patrz także "Kontrola PIN" i "Zmiana PIN" (patrz s. 59).

Dołączenie do sieci



Natężenie sygnału.



Słaby sygnał może spowodować pogorszenie jakości lub brak ciągłości rozmowy.

Jeżeli sygnał jest za słaby, należy podejść do okna lub wyjść poza zamknięte pomieszczenie.

U góry aparatu znajduje się antena. Interferowanie z nią podczas połączenia może spowodować pogorszenie jakości połączenia.

Jeżeli jesteś poza zasięgiem swojej sieci lub za granicą, telefon przełączy się automatycznie na inną sieć GSM (patrz s. 59).

Usługi na karcie SIM



Symbol oznacza że karta oferuje dodatkowe usługi np. bankowe (patrz s. 23).

Wybieranie numeru

Telefon musi być zalogowany do sieci (stan gotowości).



Wybierz żądany numer z **prefixem** (gdy wymagany międzynarodowy numer).

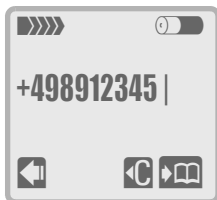

 Krótkie naciśnięcie kasuje ostatnią cyfrę, długie - cały wpis.

 Zapisz numer w książce telefonicznej, patrz s. 12.



Naciśnij. Wyświetlony numer zostanie wybrany.

Zakończenie rozmowy



Naciśnij. Rozmowa jest zakończona.

Powinieneś nacisnąć ten przycisk także, gdy osoba, z którą rozmawiałeś pierwsza odłożyła słuchawkę.

Informacje

Ustawienie daty/czasu, patrz s. 64.

Ustawienie języka, patrz s. 56.

Międzynarodowe wybieranie numeru

Wiele międzynarodowych kodów jest już zapisanych w Twoim telefonie. Aby je odnaleźć:

 Naciśnij przycisk długo, aż pojawi się znak "+".

 Naciśnij.

 Wybierz żądany kraj z listy.

 Naciśnij. Na wyświetlaczu pojawiają się kody międzynarodowe.

 Dopisz numer krajowy (poprzedzające zero jest pominięte w wielu krajach).

 Naciśnij. Wyświetlony numer zostanie wybrany.

Funkcje dostępne podczas telefonowania:

 (patrz s. 20)

 (patrz s. 21)

Szybsze sposoby wybierania

Aby wybrać numery łatwo, szybko, bezbłędnie, możesz:

- Wybrać ponownie poprzednie numery.
- Wybrać automatycznie zajęte numery.
- Oddzwonić pod nieodebrane/odebrane numery (patrz s. 49).

lub używając

- Książki telefonicznej (patrz s. 12).
- Szybkie wybieranie (patrz s. 17).

Gdy numer jest zajęty

Poniższe funkcje są dostępne, kiedy wybrany przez Ciebie numer jest zajęty:

Automatyczne powtarzanie wybierania

AutWyb Naciśnij, numer będzie wybierany przez najbliższe 15 minut w coraz dłuższych odstępach czasu. Inny numer nie może być wybrany w tym czasie.

Koniec

Wyl. Naciśnij.

lub

 Naciśnij.

Dowolne inne użycie telefonu kończy tę funkcję.

Przypomnienie

Podp. Naciśnij. Numer zostanie przypomniany po 15 minutach (sygnał dźwiękowy oraz wyświetlenie numeru na wyświetlaczu).

Powtórne wybieranie

Ostatnie numery połączeń są zapamiętane.

Z wyświetlacza w stanie gotowości:



Naciśnij. Zostanie wyświetlona lista ostatnich połączeń.

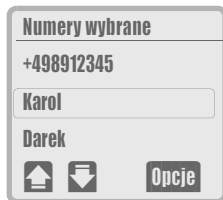

Naciśnij ponownie, ostatni numer zostanie wybrany aby wybrać poprzednie numery:

lub



Przewiń, aby podświetlić żądany numer.



Naciśnij, aby zadzwonić na wybrany numer.

Opcje patrz s. 49.

Patrz s. 49, szczegóły o wybieraniu pozostałych zapamiętanych numerów:

- Połączenia nieodebrane.
- Połączenia odebrane.

Odbieranie rozmowy

Aby podjąć rozmowę musisz mieć włączony telefon (stan gotowości).



Naciśnij

lub



Naciśnij.

Zakończenie rozmowy



Naciśnij.

Odrzucone rozmowy

Odrzuć

Naciśnij aby abonent usłyszał sygnał zajętości.

Przenieś

Zostanie zaoferowane, gdy "przeniesienie" jest aktywne (patrz s. 54).

lub



Naciśnij.

Wyłączanie dzwonka



Przytrzymaj. Dzwonek zostanie wyłączony na czas obecnego wywołania.

Utracone rozmowy

Utracone rozmowy, tzn. nieodebrane są oznaczone symbolem

Informacje

- Odebrane lub utracone rozmowy są zapisywane (funkcja zapewniona przez sieć), więc możesz do nich powrócić (patrz s. 49).
- Rozmowa przychodząca przerywa aktualne zadanie.
- Połączenia dane/fax (patrz s. 63).

Możesz wprowadzić często wybierany numer i zapisać go pod określoną nazwą w książce telefonicznej. Numer ten, może być potem wybierany poprzez zaznaczenie nazwy.

Jeśli numer jest zapisany pod nazwą, nazwa ta pojawi się na wyświetlaczu, gdy odbierzesz rozmowę spod tego numeru.

Nowy wpis



Wprowadź numer **zawsze z prefixem**, a także, w razie potrzeby, **z kodem międzynarodowym**.



Naciśnij.



Wprowadź nazwę dla numeru (patrz także "Wprowadzanie tekstu").

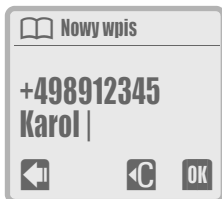

Naciśnij.



Numer może być wybrany bezpośrednio.

lub



Powrót do stanu gotowości. Możliwość wpisania nowych danych.

Informacje

Edytor T9 nie może być użyty przy wpisach w książce tel. (patrz s. 40).

Wpisywanie tekstu

Naciśnij przyciski cyfrowe wielokrotnie, aż pojawi się żądana litera. Kursor przesunie się po krótkiej chwili.



Naciśnij raz dla litery "A", dwa razy dla "B", itd.



Krótkie naciśnięcie kasuje znak przed kursorem, długie naciśnięcie całą nazwę.



Zmiana pisowni pomiędzy: WIELKIE/małe litery. Pierwsza litera każdej nazwy jest automatycznie WIELKA.



Naciśnij, aby wybrać między literami a cyframi.



Wprowadź odstęp (spację).



Pozostałe znaki oraz cyfry pojawiają się po literach.



Przesuwanie kursora.

Znaki specjalne

Naciśnij przycisk kilkakrotnie, aż pojawi się znak.



Spacja 1 € Ł \$ ¥



+ 0 - . , : ? ž

! ~ " ' ; _



A - a * / () < = >

% □



A - 1 # @ & § Γ Δ θ

Λ Ξ Π Σ Φ Ψ Ω

Wybieranie z ks. telefonicznej



Otwórz książkę telefoniczną.



Wpisz pierwszą literę żądanej nazwy i/lub przewin, aby podświetlić żądaną nazwę.



Dzwoń na wybrany numer.

Ważne numery

Ważne numery mogą być przeniesione do **książki telefonicznej VIP**.



Naciśnij dwa razy, aby otworzyć książkę telefoniczną VIP. Procedury jak wyżej.

Informacje na temat nowych wpisów książki telefonicznej VIP: patrz "Ważny numer", s. 14.

< Wł. numery >

Po wyborze "Własne Numery", możesz zapamiętać do 6 "własnych" numerów (zależnie od SIM) w książce telefonicznej (np. numery faksu).

< Nowy wpis >

Patrz s. 12.

Informacje

Wybieranie poprzez nazwę z książki. tel.



Otwórz książkę telefoniczną.

Użyj przycisków z cyframi, aby wpisać pierwszą literę żądanej nazwy, np.



Do Pawła. Ks. telefoniczna przewinie do pierwszego wpisu rozpoczynającego się od litery "P".

Rozwijanie częściowych numerów

Możesz zapamiętać (początkowe cyfry numeru, np. do centrali firmy/PABX).

Taki częściowy numer można rozwinąć przed zadzwonieniem:



Otwórz książkę telefoniczną.



Wybierz (częściowy) numer.



Otwórz menu, wybierz **Pokaż numer**. Wpis w ks. tel. jest wyświetlony.



Dodaj numer wewnętrzny.



Zadzwoń.

lub odwrotnie



Wprowadź (częściowy) numer.



Otwórz książkę telefoniczną.



Wybierz numer wewnętrzny.



Numer wewnętrzny jest dodany do numeru.



Zadzwoń.

Menu ks. telefonicznej



Otwórz książkę telefoniczną.



Wpisz pierwszą literę żądanej nazwy i/lub przewin, aby podświetlić żądaną nazwę.

Opcje

Menu jest wyświetlone; teraz wybierz żądaną funkcję.

Pokaż numery
Edycja danych
Kasuj dane
Ważny numer
Wyb. głosowe
Lokalizacja
Wyślij/Drukuj
Spr. pojemność
Kasuj Ks.Tel.

Pokaż numery

Edycja danych

Wpis zostanie wykasowany z książki telefonicznej po potwierdzeniu.



Jeśli konieczne: zmień numer.



Potwierdź.



Jeśli konieczne: zmień nazwę.



Potwierdź.

Kasuj dane

Wpis zostanie wykasowany z książki telefonicznej po potwierdzeniu.

Ważny numer

Możesz oznaczyć ważne numery w książce tel. VIP (s. 13).

Wyb. głosowe

Do wpisów książki telefonicznej można przyporządkować funkcję rozpoznawania głosu. Gdy funkcja ta jest uaktywniona, numer zostaje wybrany po wypowiedzeniu nazwy.

Nowe nagranie

Wymów żądaną nazwę i powtórz ją, gdy zostaniesz poproszony. Krótki sygnał oznacza pomyślną rejestrację.

Kasuj nagranie

Wybieranie głosowe zostaje usunięte z wpisu i skasowane.

Odtwórz nagranie

Możesz wyświetlić wpis używając menu książki telefonicznej.



Wpis z wybieraniem głosowym.



Aby odtworzyć wpis naciśnij dolny przycisk po lewej stronie aparatu.

Zastosowanie

W stanie gotowości:



Aby wybrać naciśnij dolny przycisk po lewej stronie aparatu.

lub użyj przycisku wyświetlacza (ustawienia, patrz s. 17).

Następnie wypowiedz nazwę. Numer zostanie automatycznie wybrany.

Wpisy książki telefonicznej z obrazkami nie są zapamiętywane na karcie SIM (patrz także "Lokalizacja", s. 15).

Lokalizacja

Nowy wpis w książce telefonicznej może być zapisany jak poniżej:

Na karcie SIM

Wpisy są automatycznie zapisywane w karcie SIM, co umożliwia ich przeniesienie do innego telefonu sieci GSM.

Telef.

Wpisy książki telefonicznej z wybieraniem głosowym są zachowywane w telefonie.

Jeśli Twoja karta SIM jest pełna, wpisy zostaną przeniesione do tej pamięci.

Specjalny SIM

Jeśli posiadasz specjalną kartę SIM oferującą funkcję "Stałe numery", możesz ograniczyć rozmowy do jedynie numerów zawartych w książce telefonicznej. Wymagany jest PIN2 (patrz s. 59).

Wyślij/Drukuj

Wyślij jako Tekst

Wpis książki telefonicznej może być wysłany jako SMS (patrz s. 38).

Odbiorca może bezpośrednio wprowadzić ten numer do swojej książki telefonicznej.

Wyślij przez IrDA





Wpis zostaje przesłany do innego telefonu lub PC. Transmisja z użyciem łącza podczerwieni.

Drukowanie z użyciem I/R

Wpis zostaje przesłany do drukarki. Transmisja z użyciem łącza podczerwieni.



Spr. pojemność

Możesz sprawdzić zajętą oraz wolną pojemność:

-  Karty SIM
-  Specjalnej karty SIM
-  Pamięć telefonu
-  Wybierania głosowego

Kasuj Ks.Telef.

Możesz wybrać książkę telefoniczną, aby ją skasować. Zależnie od użytej karty SIM, można skasować różne typy książek telefonicznych. Zostaniesz poproszony o kod aparatu (patrz s. 59).

-  Karta SIM (PIN)
-  Specjalna karta SIM (PIN2)
-  Pamięć telefonu (kod telefonu)

Informacje

- Zawsze wprowadzaj numer wraz z numerem kierunkowym (np. 022 dla Warszawy).
- Jeśli wiele podróżujesz wprowadzaj numery wraz z międzynarodowym numerem kierunkowym (np. +48 dla Polski).

Zapisywanie kodów sterujących

Możesz zapamiętać wraz z numerami telefonicznymi numery wewnętrzne (znaki) jako normalne wpisy w książce telefonicznej. Jest to przydatne np. przy zdalnym odsłuchiwaniu automatycznej sekretarki.



Wprowadź numer.



Naciśnij tak długo aż pojawi się znak “+” (utwórz pauzę, aby utworzyć połączenie).



Wprowadź numery wewnętrzne (znaki).

 Przytrzymaj aby stworzyć kolejną 3-sekundową pauzę, w celu poprawnego odbierania cyfr po stronie odbiorczej.



Naciśnij.



Wprowadź nazwę.



Zapisz.

Ewentualnie, zapisz numery wewnętrzne (znaki) i wyślij podczas rozmowy (patrz s. 21).

Informacje

Ulepszone zarządzanie książką telefoniczną

Możesz użyć “SoftDataLink 3.0” aby utworzyć oraz zarządzać książką telefoniczną poprzez komputer/PDA (patrz “Akcesoria”, s. 74).

Sterowanie poprzez operatora

Twój operator mógł dodać ważne numery serwisowe do Twojej książki telefonicznej lub może zrobić to na żądanie.

Ograniczenia książki telefonicznej

Proszę pamiętać, że użycie Twojej książki telefonicznej może być ograniczone (występuje przy zastosowaniach biznesowych).

Ograniczona książka telefoniczna może oferować niekompletny numer wyświetlony jako “?”. Przed wykonaniem połączenia możesz zastąpić znak pytajnika żądanym numerem.

Podczas rozmowy

Możesz używać książki telefonicznej także podczas rozmowy, np. by znaleźć numer lub kod sterujący.

Lewemu przyciskowi wyświetlacza i przyciskom od 2 do 9 (numery szybkiego wybierania) można przypisać ważny numer telefonu lub jedną z funkcji wymienionych poniżej.



Numer telefonu lub funkcja może być wybrana poprzez naciśnięcie przycisku.

- Nr telefonu (s. 12)
- Internet (s. 24)
- Sporządź wiad. (s. 38)
- Kalendarz (s. 29)
- IrDA (podczerwień) (s. 63)
- Kalkulator (s. 32)
- Przelicz.Walut (s. 33)
- Gry (s. 35)
- Wyb. głosowe (s. 14)
- Wybierz grupę (s. 61)

Przycisk wyświetlacza



Lewy przycisk wyświetlacza może być użyty do szybkiego dostępu.

Może on być tymczasowo zamieniony na  / , na przykład dla szybkiego dostępu do nowej wiadomości.

Twój operator sieci mógł ustawić funkcję dla tego przycisku (np. dostęp do  usług na karcie SIM”).

Ustawienia

Podczas wstępnych ustawień:

 Naciśnij.

 Wybierz funkcję.

Jeśli wybierzesz **Nr telefonu** otworzy się książka telefoniczna.

 Wybierz nazwę wpisując pierwszą literę i/lub przeźwiń do danego wpisu, np. **Biuro**.

lub

Jeśli wybierzesz aplikację (np. **Gry**), zostanie ustawiony bezpośrednio pod przyciskiem wyświetlacza.

 Naciśnij.

Użycie

 Naciśnij.

 Jeżeli pod przyciskiem wyświetlacza jest zapamiętany nr - to zostanie bezpośrednio wybrany, jeśli aplikacja - to zostanie uruchomiona.

lub

 Przytrzymaj.

Zmiana

 Naciśnij.

 Naciśnij.

Dalej postępuj jak powyżej przy “Ustawienia”.

Jeśli nie chcesz przypisywać lewemu przyciskowi funkcji, wybierz wpis **<Pusty>**.

Przyciski cyfrowe

Przyciski z cyframi od 2 do 9 mogą być użyte jako przyciski dla szybkiego wybierania.

Przycisk  powinien zostać użyty jako numer do skrzynki poczty głosowej.

Ustawienia

Aby ustawić pierwszy raz przycisk cyfrowy, np. 2:

 Naciśnij przycisk z cyfrą.

 Naciśnij.

 Wybierz funkcję.

Jeśli wybierzesz **Nr telefonu** otworzy się książka telefoniczna, aby wybrać z niej numer.

 Wybierz nazwę wpisując pierwszą literę i/lub przewin do danego wpisu, np. **Biuro**

lub

Jeśli wybierzesz aplikację (np. **Gry**), zostanie ustawiona bezpośrednio pod przyciskiem wyświetlacza.

 Naciśnij.

Użycie

Zarówno jeśli jest zapamiętany numer lub aplikacja, w stanie gotowości:

 Naciśnij.

Pod lewym przyciskiem wyświetlacza pojawi się ustawienie dla przycisku 2, np.:

 Naciśnij.

 Naciśnij.

lub

 Naciśnij.

 Naciśnij.

Zmiana

 Naciśnij krótko przycisk, pojawi się aktualne ustawienie (np. **Gry**).

 Naciśnij.

 Postępuj jak w "Ustawienia".

Menu szybkiego dostępu

Wszystkie funkcje menu są ponumerowane. Funkcja może być bezpośrednio wybrana poprzez wciśnięcie odpowiadającego jej numeru.

Na przykład, aby włączyć stoper:

 Naciśnij.

 dla **Praca&Rozr.**

 dla **Funkcje zegara**

 dla **Stoper**

Funkcje dost. podczas rozmowy ¹⁹

Głośność



Głośność może być regulowana przy użyciu przycisków po lewej stronie aparatu.

Rozmowa oczekuje



Jeśli podczas prowadzonej właśnie rozmowy ktoś do Ciebie zadzwoni, usłyszysz specjalny ton "pukanie". Może się okazać, że konieczne jest zarejestrowanie tej usługi i zaprogramowanie aparatu (patrz s. 62).



Masz 3 możliwości:

1 2 rozm.

2 rozm. Rozmowa oczekująca zostanie odebrana, a bieżąca zawieszona.

Przełączanie rozmowy: możesz przełączyć rozmowę lub do niej powrócić (patrz s. 20).

2 Odmowa przyjęcia rozmowy

Odrzuć

Odmówienie przyjęcia rozmowy; osoba dzwoniąca usłyszy sygnał zajętości.

lub

Przenieś

Jeśli ustawione, rozmowa jest przeniesiona na np. automatyczną sekretarkę lub skrzynkę (patrz s. 45).

3 Zakończenie prowadzonej rozmowy. Przyjęcie nowej



Naciśnij, aby zakończyć prowadzoną rozmowę. Rozmowa oczekująca będzie dzwonić.

Odbierz

Przyjmij nową rozmowę.

Odtworzenie nagrania



Przyciski po prawej stronie aparatu mogą być użyte do odtworzenia nagrania (patrz także s. 67). Rozmówca także je usłyszy (patrz "Dyktafon", s. 22).

Notatnik

Podczas rozmowy możesz wprowadzić numer telefonu. Numer ten może zostać zapamiętany po zakończeniu rozmowy.

20 Funkcje dost. podczas rozmowy

Konferencja/Rozmowa przemienna

Podczas rozmowy możesz zadzwonić do kolejnego abonenta.

Możesz przełączać się między obiema rozmowami lub połączyć wszystkich abonentów w konferencję, w której może uczestniczyć 5 osób.

Podczas rozmowy, poinformuj rozmówców:



 następnie naciśnij .

Bieżąca rozmowa zostaje zawieszona.



Wprowadź numer lub wybierz go z książki telefonicznej.



Zestaw nowe połączenie.

Masz teraz 3 możliwości:

1 2 rozm.

2 rozm.

Możesz przełączać się między dwiema rozmowami.

Jeżeli bieżąca rozmowa zostanie zakończona, zostaniesz zapytany: "Powrót do zawieszonej rozmowy?"

Tak

Powrót do zawieszonej rozmowy.

Nie

Zawieszona rozmowa zostanie zakończona.

2 Konferencja

Menu

Naciśnij, wybierz Konferencja.

Dołączenie zawieszonej rozmowy (konferencja dla maksimum 5 abonentów).

3 Zakończenie



Naciśnij. Wszystkie rozmowy są zakończone.

Twój operator serwisowy może nie oferować wszystkich opisanych funkcji.

Funkcje dost. podczas rozmowy ²¹

Menu podczas rozmowy

Następujące funkcje są dostępne tylko podczas rozmowy.



Menu zostanie wyświetlone; teraz wybierz żądaną funkcję.

Głośność
Mikrofon wyl.
Konferencja
Parkuj
Czas/Koszt
Wysłać tonowo
PrzekazanieRozm.
MENU GŁÓWNE
Status rozmów

Głośność



Lewy przycisk wyświetlacza jest używany do ustawiania głośności słuchawki.

Ustawienie to nie wpływa na pracę podłączonego komfortowego zestawu samochodowego.

Mikrofon wyl.

Możesz włączyć i wyłączać mikrofon. Przy wyłączonym mikrofonie Twój rozmówca nie słyszy ciebie.

Konferencja (patrz s. 20)

Parkuj

Bieżąca rozmowa jest zaparkowana.

Czas/Koszt

Możesz sprawdzić bieżący czas i koszt rozmowy (jeśli zostały zaprogramowane, patrz s. 53).

Wysłać tonowo

Możesz przesłać kody sterujące (znaki) do zdalnego odsłuchania automatycznej sekretarki i innych urządzeń.

Z książki telefonicznej

Połącz się z urządzeniem, następnie



Wywołaj menu połączeń, wybierz **Wysłać tonowo**.



Naciśnij. Wybierz z książki telefonicznej nazwę numeru wewnętrznego.

Wpis ręczny

Po zestawieniu połączenia.



OK Wprowadź cyfry numeru wewnętrznego.

PrzekazanieRozm.

Możesz przełączyć rozmówcę do następnego. Po przełączeniu nie jesteś połączony z żadnym z rozmówców. Funkcja ta może nie być dostępna u wszystkich operatorów.

MENU GŁÓWNE

Użyteczne jeśli chcesz skorzystać z innego menu np. aby sprawdzić wiadomości (patrz także s. 23).

Status rozmów

Zestawienie wszystkich zawieszonych i aktywnych rozmów (np. uczestnicy konferencji).

Możesz wykorzystać do:

- Zapisania rozmowy, pomocne przy podawaniu numeru lub adresu.
- Dyktowania notatki, jako przypomnienia lub odsłuchu dla innych.
- Dodanie notatki do spotkania w Organizerze.
- Nagrania wiadomości i odtworzenia jej rozmówcy (patrz np. "Cicha odpowiedź", s. 67).

Nagrywanie

- Aby nagrać, przytrzymaj przycisk dyktafonu znajdujący się po prawej stronie telefonu.

Dźwięk zasygnalizuje rozpoczęcie nagrywania.

Zwolnienie przycisku kończy nagrywanie.

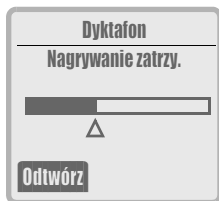

Gdy pamięć będzie prawie pełna (maks. 20 sekund) pojawi się sygnał ostrzeżenia.

Pauza

- Aby wprowadzić pauzę puść przycisk dyktafonu, następnie, naciśnij go ponownie (w przeciągu 10 sekund) w celu wznowienia.

Ponad 10 sekundowa pauza zakończy nagranie.

Nowe nagranie zastąpi stare, jeśli pamięć jest pełna.

Przyciski wyświetlacza

Przyciski wyświetlacza mogą być użyte zamiast przycisków z boku aparatu.

Odtworzenie

- Naciśnij krótko przycisk dyktafonu.
- Osoba z którą rozmawiasz, może także wysłuchać nagrania.

Menu główne

Menu główne zapewnia dostęp do zakresu ważnych funkcji i ustawień. W stanie gotowości, dostęp poprzez prawy przycisk wyświetlacza:

Menu Otwórz Menu główne.

Menu główne zawiera następujące funkcje:

Info (instrukcje obsługi)
(Usługi SIM)
(Internet)
Praca&Rozr.
Wiadomości
Hist.połączeń
Profile
Dźwięki
Czas/Oplaty
Przeniesienie
Ustawienia

Wybór jednej pozycji menu prowadzi do menu podrzędnego, w którym może być wybrana żądana funkcja.



Naciśnij krótko aby powrócić o jeden poziom menu wyżej.

Przytrzymaj, aby powrócić do stanu gotowości (patrz s. 8).

Rodzaj Menu

W celu ułatwienia posługiwania się telefonem przez nowych użytkowników, menu główne zostało zredukowane do kluczowych funkcji (patrz także s. 56).

Menu → Ustawienia → Rodzaj Menu

Usługi SIM (opcja)

Twój operator może oferować na karcie SIM specjalne aplikacje jak np. usługi bankowe, informacje giełdowe itd.

Jeżeli masz zarejestrowaną jedną z tych usług, jej nazwa pojawi się w górnej części menu głównego lub bezpośrednio pod lewym przyciskiem wyświetlacza.



Symbol usługi SIM.

Jeżeli występuje więcej niż jedna usługa, wówczas zostaną wymienione w menu "Usługi SIM".

Menu → Usługi SIM

Dzięki menu "Usługi SIM" telefon jest przygotowany na usługi, które pojawią się w przyszłości. W celu uzyskania dalszych informacji, skontaktuj się z operatorem.

Internet

(nie zawsze dostępny)

Szybki dostęp z głównego menu do przeglądarki internetowej. Więcej szczegółów, patrz s. 24.

Twój operator może przyporządkować do tej pozycji menu różną ilość funkcji.

Praca&Rozr. zawiera następujące funkcje:

Internet
 Kalendarz
 Spotkania
 Kalkulator
 Przelicz.Walut
 Wizytówka
 Gry
 Funkcje zegara

Internet

Możesz przeglądać Internet oraz uzyskiwać najświeższe informacje. Informacje te są przygotowane w specjalnym formacie dostosowanym do możliwości wyświetlacza aparatu. Z tej przyczyny, nie wszystkie usługi internetowe są dostępne. Informacje o zakresie możliwości usługi WAP możesz uzyskać w Internecie lub u operatora.

Dostęp do Internetu może wymagać rejestracji u operatora.

Ustawienia

Profil dostępu musi zostać ustawiony przed początkowym dostępem.

Jeżeli ustawienia nie zostały jeszcze ustawione przez operatora, profil musi zostać ustawiony ręcznie. Operator może także uaktualnić ustawienia poprzez wiadomość SMS.

Odpowiednie funkcje można znaleźć w **Profile** w menu przeglądarki. Jeśli konieczne, skontaktuj się z operatorem.

Przycisk przełączania

Prawy przycisk wyświetlacza jest ustawiony do przełączania funkcji dostępnych z aktualnej strony. Aby wyświetlić dostępne funkcje, przewijaj naciskając **prawy koniec** tego przycisku.



Naciśnij, aby przełączyć.



Naciśnij, aby wybrać.

Możliwe opcje, np.:



Przeskocz na stronę internetową (online).



Potwierdź wybór.



Wyświetl menu podrzędne.



Wyświetl menu przeglądarki.

Dostęp do internetu

Menu → **Praca&Rozr.** → **Internet**

Jeśli żadna strona z poprzedniej sesji nie została zapisana, i jeśli funkcja ta jest aktywna, pojawia się:

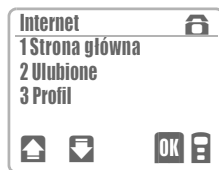

Przewiń aby wybrać menu lub wpisz numer.



Naciśnij.

Używanie przeglądarki WAP może generować dodatkowe koszty (patrz także *Podtrzymanie* poniżej).

 Połączony,  Rozłączony

Wskaźnik Połączony/Rozłączony znajduje się u góry wyświetlacza po prawej stronie.



Naciśnij wielokrotnie aby zmienić wyświetlacz: usunięcie paska napisów, suwaków, przycisków wyświetlacza.

Menu Przegląd



Naciśnij aż pojawi się





Otwórz menu przeglądarki.

Strona główna

Pierwsza internetowa strona WAP wyświetlona po ustanowieniu połączenia (może być ustawiona przez operatora).

Ulubione

Zostaje wyświetlonych do 9 najważniejszych stron WAP w celu szybkiego dostępu.

Ulubione

Lista połączeń wyjściowych. Zaznacz linię.



Naciśnij aż pojawi się



Zmień

Wybierz, aby zmienić lub wprowadzić wpis.

Kasuj

Wybierz, aby skasować aktualny wpis.

Nawigacja

Adres

Możliwość wprowadzenia bezpośredniego adresu internetowego.

Pokaż URL

(Uniform Resource Locator) Wyświetla aktualnie odwiedzone adresy internetowe.

Reset Przegl.

Przeglądarka jest resetowana, zachowane strony są kasowane.

Rozłącz

Zakończenie aktywnego połączenia.

Profile

Niezależnie od operatora można utworzyć do 5 profili (patrz na następnej stronie).

Usługi

Kanały

Załadowanie stron WAP i następnie przeczytanie przy odłączeniu.

Skrz. nadawcza

E-maile, które mają być później wysłane, mogą np. być w niej przechowywane (zależne od operatora).

Phone.com

Wyświetla aktualną wersję przeglądarki.



Zakończ połączenie internetowe.

Znaki specjalne

(tak, jak w przypadku tekstu SMS)



naciśnij 3 razy dla /



naciśnij 3 razy dla @



naciśnij 4 razy dla .
(pełen stop)

Profile

Możesz ustawić lub zmodyfikować do 5 profili dostępu. Zależnie od operatora mogą się różnić funkcje oraz dane wejściowe.

Ustawienia profilu

Postępuj jak poniżej, aby ustawić nowy profil:



Otwórz menu przeglądarki.

Profile Wybierz i potwierdź **OK**.

Profil1..5 Wybierz profil i potwierdź **OK**.

Ustawienia Wybierz i potwierdź **OK**.

Możesz wprowadzić listę wszystkich wykonanych wpisów:



Naciśnij krótko.

Twój operator poinformuje cię jakie wpisy należy umieścić w tej liście.

Uaktywnij funkcje wejściowe jedną po drugiej i potwierdź przyciskiem

OK:

Nazwa profilu

Możesz zmienić nazwę profilu.

Numer Dial-up

Wprowadź numer dial-up wężła.

Typ połączenia

Wybierz między ISDN (V.110) i (V.32).

Nazwa użytkk.

Wprowadź nazwę użytkownika.

Hasło

Wprowadź hasło.

Adres IP

Wprowadź numer IP.

Port

Wprowadź port.

Strona główna

Otwórz stronę domową (patrz także **Nawigacja** w menu przeglądarki).

Podrzymanie

Wprowadź czas w sekundach po którym ma być zakończone połączenie, o ile nie został wykonany wpis **nie**.

Uruchom

Włącz ustawiony profil.

Profile1..5 Wybierz żądany profil i potwierdź **Wybierz**.
* zaznacza aktywny profil.

Kodowanie

W celu zagwarantowania bezpieczeństwa transmisji pewne strony mogą być kodowane.

Weryf. klucza

Sprawdź istniejący klucz.

Nowy klucz

Poproś operatora o nowy klucz.

Menu **Kodowanie** pojawia się, gdy profil jest aktywny.

Struktura ustawień profilu:

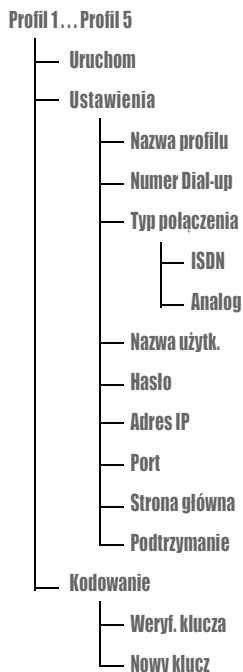

Przycisk książki telefonicznej



Menu może zostać otwarte podczas sesji WAP:

Dodaj do ulub.

Zaznacz aktualną stronę.



Strona główna

Patrz Menu Przegląd.

Ulubione

Patrz Menu Przegląd.

Przeglądarka Internetu jest na licencji:

 phone.com™



Kalendarz

Menu → Praca&Rozr. → Kalendarz

Kalendarz oferuje:

- podgląd miesiąca
- podgląd tygodnia
- podgląd dnia

Musisz ustawić czas i datę, aby kalendarz działał poprawnie, patrz s. 64.

Podgląd miesiąca



Zależnie od rodzaju aktywnego widoku przewiń pomiędzy dniami, tygodniami lub miesiącami.



Podświetlony dzień zostanie wyświetlony. Możliwość tworzenia lub edycji wpisów/spotkań (patrz "Spotkania", s. 30).

Funkcje kalendarza

Podświetl żądany dzień.

T4

Podświetlony dzień zostanie wyświetlony w negatywie.

23

Dni z wpisem są wyświetlane w pogrubieniu.



Podgląd dnia.



Podgląd tygodnia.



Podgląd miesiąca.

D23

Wyświetl aktualny dzień (1-366).

T4

Wyświetl bieżący tydzień (1 - 53).

Dni są wyświetlane z lewej do prawej (od poniedziałek do niedzieli).

Podgląd tygodnia

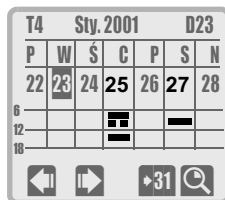

Przewiń między dniami.



Podświetlony dzień zostanie wyświetlony.



Jedno spotkanie.



Kilka spotkań.

Każda kolumna jest podzielona na dwie grupy po 6 godz. (rano + popołudnie).

Spotkania

Menu → Praca&Rozr. → Spotkania

Możesz wprowadzić kilka różnych spotkań dla każdego dnia w liście spotkań. Gdy wybijie godzina spotkania, pojawi się alarm dźwiękowy (ustawianie czasu, patrz s. 64).

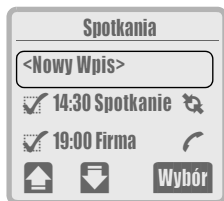



Wprowadzanie nowego spotkania

 Wybierz <Nowy Alarm>.

Wybór Naciśnij.

 Zmień datę i czas jeśli konieczne.

 Naciśnij aby wybrać powtarzający się alarm.

 Wybierz alarm:
Data, Codziennie, Tygodniowo, Co miesiąc, Corocznie

Wybór Potwierdź wybór.

OK Domyślnym typem alarmu jest Notatka.

Zmień Wybierz różny typ alarmu lub wprowadź krótki tekst.

Typy alarmów



Notatka

Krótką wiadomość (maks. 16 znaków).



Zadzwoń

Wprowadź numer lub wybierz z . Numer jest wyświetlony wraz z alarmem.



Spotkanie



Urodziny



Dyktafon

Nagrywanie, patrz s. 22.

Wybór

Zostanie dołączona krótka wiadomość.

OK

Zapisz wpisany alarm.

Informacje



Informacja o włączonym alarmie.

- Łączenie może być stworzonych 30 wpisów.
- Sygnał alarmu pojawia się przy wyłączonym telefonie. Wyłączenie dowolnym przyciskiem.
- Naciśnij **Pauza** aby opóźnić alarm o 5 minut.
- Ustawienia: Ton alarmu, patrz s. 51.
- Ustawienia: Zegar, patrz s. 64.
- Wszystkie spotkania/alarmy mogą być ustawiane za pomocą **Spotkania** lub **Kalendarz**.



Przy podróżach samolotem, proszę zwrócić uwagę na fakt, iż alarmy włączają się przy wyłączonym telefonie.

Kasowanie alarmu



Opcje

Wybierz żądany alarm.

Zostaje wyświetlone następujące menu.

Pokaż numery
 Włącz alarm/Wyłącz alarm
 Kasuj dane
 Edytuj alarm
 Skasuj listę
 Wyślij jako Tekst
 Wyślij przez IrDA
 DrukujPrzez IrDA

Pokaż numer

Wyświetla się ustanowiony alarm.

Włącz alarm/Wyłącz alarm

Deaktywowany alarm może być aktywowany i na odwrót.

Kasuj dane

Wprowadzony alarm jest kasowany z listy alarmów i z kalendarza.

Edytuj alarm

Patrz "Wprowadzanie nowego spotkania", s. 30.

Skasuj listę

Zostaną skasowane wszystkie wprowadzone spotkania.

Wyślij jako Tekst

Wysyła dane alarmu jako wiadomości tekstowe.

Wyślij przez IrDA

Wpis alarmu zostaje przesłany do innego telefonu lub PC z użyciem portu podczerwieni.

DrukujPrzez IrDA

Wpis alarmu zostaje przesłany do drukarki z użyciem portu podczerwieni.

Kalkulator

Menu → Praca&Rozr. →
Kalkulator



Wprowadź pierwszą liczbę.
( wprowadza ułamki dziesiętne).



Naciśnij wielokrotnie prawy koniec lewego przycisku wyświetlacza, aż do wyświetlenia żądanej funkcji kalkulatora.



Powtórz procedurę dla następnych liczb.



Wynik zostaje wyświetlony.

Dodatkowe funkcje



Zmiana znaku operacji
+ i -.



Konwersja na procenty.



Zapamiętanie wyświetlonej liczby.



Wywołanie zapamiętanej liczby.



Wykładnik (tylko jedna cyfra).

Informacje



odpowiada przyciskowi wyświetlacza =



odpowiada przyciskowi wyświetlacza *

Przelicz.Walut

Menu → Praca&Rozr. → Przelicz.Walut

Możesz użyć przelicznika walut do przeliczenia dowolnej kombinacji 3 różnych walut.

Wprowadzanie nowej pary walut

Przed pierwszym użyciem tej funkcji, musisz ustawić waluty oraz kursy (maks. 3).

Jeżeli para walut nie została jeszcze wprowadzona:

Własna na inną Naciśnij.

Wybór Naciśnij.

 / **OK** Wprowadź symbol własnej waluty, np. PLN.

 / **OK** Wprowadź symbol innej waluty, np. € (Euro).

 / **OK** Wprowadź odpowiedni kurs przeliczeniowy, np. PLN = 1, następnie € = 0.24.

OK Potwierdź.

Jeżeli para walut została już wprowadzona:

Wybór Naciśnij.

Na koniec wybierz <Nowy wpis> tak jak opisane w "Zmiana kursów walut".

Zmiana kursów walut



Wybierz z listy żadaną parę:

Wybór

Naciśnij. Wyświetlone zostanie poniższe menu.

Przelicz
Nowy wpis
Edycja danych
Kasuj dane

Przelicz



Wprowadź ilość do przeliczenia.



Przeliczenie na inną walutę.

Powtórz

Wprowadź nowe dane.

Nowy wpis



OK Wprowadź waluty oraz kursy jak dotychczas.

Edycja danych



 Np, aby zmienić kursy walut, postępuj jak przy "Wprowadzanie nowej pary walut".

Kasuj dane

Podświetlony wpis zostanie skasowany po uprzednim potwierdzeniu.

Wizytówka

Menu → PracasRozr. → Wizytówka

Możesz stworzyć własną wizytówkę i wysłać ją poprzez SMS lub z użyciem łącza podczerwieni do innego telefonu GSM lub PC/ drukarki.

Jeżeli wizytówka nie została do tej pory założona, to zostaniesz poproszony o utworzenie wpisu.



OK Wpisywanie jak poniżej:

<Imię>
 <Nazwisko>
 <Firma>
 <e-mail (Biuro)>
 <Telefon>
 <Miasto>
 <Kod pocztowy>
 <Ulica>

Informacje

- Zawartość wizytówki jest zgodna z nowym międzynarodowym standardem (vCard).
- Pamiętaj, że podczas wysyłania wizytówki przez SMS nie możesz użyć więcej niż 160 znaków.

Menu Wizytówki

Opcje

Naciśnij, pojawi się poniższe menu:

Wyślij jako Tekst
 Wyślij przez IrDA
 DrukujPrzez IrDA
 Edytuj tekst

Wyślij jako Tekst

Wyślij przez SMS (patrz s. 44).

Wyślij przez IrDA

Wizytówka zostanie wysłana do innego telefonu GSM lub PC z użyciem łącza podczerwieni.

DrukujPrzez IrDA

Wizytówka zostanie wysłana do drukarki z użyciem łącza podczerwieni.

Edytuj tekst

Postępuj jak przy nowym wpisie.

Gry

Menu → Praca&Rozr. → Gry:

Labirynt
Reversi
4 wygrywa
Saper

Labirynt

Znajdź wyjście z 3-wymiarowego labiryntu.

Opcje Wskazówki dotyczące zasad gry, wyświetlenie najwyższego wyniku, możliwość ustawienia poziomu trudności.

Start Rozpocznij grę.

Reversi

Zbieranie jak największej ilości pionków poprzez otaczanie pionków przeciwnika.

Opcje Wskazówki dotyczące zasad gry, możliwość ustawienia osoby rozpoczynającej grę i poziomu trudności.

Start Rozpocznij grę.

Sterowanie Labirynt i Reversi:

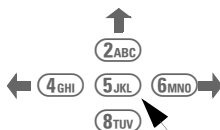

↓ Ustawianie Raversi
↓ Podgląd w Labirynt

4 wygrywa

Układaj pionki w powyższe pola. Gra polega na tym, aby zebrać 4 pionki w rzędzie (poziomo, pionowo, ukośnie).

Opcje Wskazówki dotyczące zasad gry, możliwość ustawienia osoby rozpoczynającej grę i poziomu trudności.

Start Rozpocznij grę.

Sterowanie:



Saper

Znajdź wszystkie pola z minami.

Opcje Wskazówki dotyczące zasad gry, możliwość ustawienia obszaru grania, wyświetlenie najwyższego wyniku.

Start Rozpocznij grę.

Sterowanie:

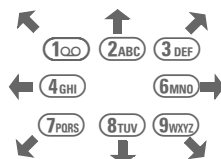

Cyfra Wyświetla liczbę min otaczających pole.

* Δ

Odkrycie pola.

≡ →

Zaznaczenie pola podejrzanego, że zawiera minę.

0 +

5JKL Odkrycie przyległych pól (jeśli zaznaczone są te, które posiadają miny).

Funkcje zegara

Menu → Praca&Rozr. → Funkcje zegara

Zostaje wyświetlone poniższe menu:

Alarm, Zegar
Stoper
Odliczanie

Alarm, Zegar

Jeśli telefon jest włączony, pojawia się sygnał o ustalonej godzinie.

Włączanie, wyłączenie

Ustawianie jak przy "Spotkania", s. 30.

- Ustawienia: Beep, patrz s. 51.
- Ustawienia: Zegar, patrz s. 64.

Stoper

Wyświetla czas do 100 sekund.



Start/stop stopera (możesz także użyć przycisku po prawej stronie aparatu).



Wyświetlenie międzyczasu (możesz także użyć klawisza po lewej stronie aparatu). Ostatni czas jest zapamiętany.

Kasuj

Zresetuj do zera.

Opcje

Naciśnij. Dostępne są poniższe funkcje:

Zapisz wpis

Bieżąca wartość może zostać opisana komentarzem i zapamiętana.

Edycja danych

Komentarz może być zmieniony.

Kasuj dane

Obecne wpisy są kasowane.

Lista wyników

Zostanie wyświetlona lista z poprzednimi danymi.

Skasuj listę

Lista jest kasowana.

Odliczanie

Ustawienie okresu odliczania. Ostatnie 3 sekundy są sygnalizowane tonem. Zakończenie okresu jest sygnalizowane specjalnym tonem.

Zmień

Możesz wprowadzić czas.

Start

Rozpoczęcie odliczania.

Twój telefon może wysyłać i odbierać wiadomości tekstowe (SMS), a także pocztę głosową i informacje serwisowe.

Wpisywanie tekstu z użyciem "T9" umożliwia Ci szybkie wprowadzanie długich wiadomości (patrz s. 40).

Odczytywanie nowych wiadomości



Nowa wiadomość jest sygnalizowana na wyświetlaczu.



Naciśnij .

Wiadomość zostanie wyświetlona.

- Linia 1: Data i czas
- Linia 2: Numer telefonu/
nazwisko nadawcy
- Linia 3: Wiadomość

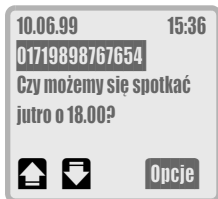

 Przewiń.

Kasowanie wiadomości

Na koniec wiadomości zostaniesz zapytany czy skasować wiadomość.

Powinieneś zawsze kasować wiadomości, ponieważ pojemność karty SIM jest ograniczona. Kiedy jest zapelniona...



...miga symbol, nie możesz odebrać **więcej** wiadomości.

Odczytywanie starych wiadomości

Zapisana wiadomość może być wybrana i odczytana z listy przychodzących i wychodzących (patrz s. 43).

Informacje

Opcje

Dostęp do menu wiadomości z dalszymi funkcjami (patrz s. 43).



Możesz przewijać strona po stronie za pomocą przycisków po lewej stronie aparatu.

- Nazwa/numer telefonu jest wyświetlony w negatywie, może być:



Zapisany w książce telefonicznej.



Wybierany.

- Nowe wiadomości mogą zostać wyświetlone bezpośrednio po odebraniu (zależnie od sieci).

Tworzenie wiadomości

Menu → Wiadomości → Sporządź wiad. → Sporządź tekst



Sporządź wiadomość (wpisywanie tekstu patrz s. 40).

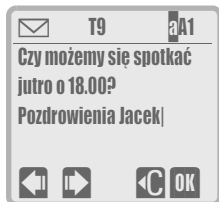

OK Otwórz menu tekstowe.

Wybierz **Wyślij tekst**.

Dodanie numeru telefonu



Wprowadź numer lub wybierz z książki telefonicznej.

Wyślij

Wyślij Wiadomość zostaje przeniesiona do centrum serwisowego. Jeżeli numer centrum serwisowego nie jest zapamiętany (s. 44), należy go wprowadzać każdorazowo przy wysłaniu wiadomości.

Ustaw Typ wiadomości / Okres ważności

Ustawienie **Zmiana** może być wykorzystane w celu zmiany typu wiadomości lub okresu ważności. Zmiany tej można dokonać przed każdym połączeniem (patrz s. 44).

Menu tekstowe

Menu tekstowe oferuje dodatkowe funkcje edycji tekstu, takie jak:

Wyślij tekst
Zapisz tekst
T9 Wprowadzanie tekstu
T9 Język
T9 Info
Wstaw linie
Kasuj tekst
Wstaw rysunek
DrukujPrzez IrDA

Wyślij tekst

Wprowadź numer telefonu odbiorcy lub wybierz z książki telefonicznej i wyślij.

Zapisz tekst

Tekst zostanie zapamiętany.

T9 Wprowadzanie tekstu

Włączenie lub wyłączenie (patrz także s. 40).

T9 Język

Wybierz język, którego chcesz użyć przy sporządzaniu wiadomości.

T9 Info

Informacja dla użytkownika.

Wstaw linie

Wprowadzenie linii oddzielającej.

Kasuj tekst

Skasowanie całej wiadomości, pole tekstowe edytora zostaje wyczyszczone.

Wstaw rysunek

Wiadomość może zawierać rysunki. W tym przypadku, wiadomość może być odczytana tylko przez telefony posiadające tę funkcję.

DrukujPrzez IrDA

Wizytówka zostanie wysłana do drukarki z użyciem łącza podczerwieni.

Wprowadzanie tekstu przy użyciu "T9"

Uwaga: Tryb T9 nie obejmuje języka polskiego, dostępne są jedynie słowniki: angielski i niemiecki.

Gdy używasz trybu "T9" do wprowadzania wiadomości, potrzebujesz jedynie wprowadzić pierwszą literę słowa. T9 podpowiada poprawne słowo bazując na wbudowanych słownikach. Jeżeli dla danej kombinacji liter możliwe jest kilka słów, T9 wybiera najbliższe oraz podaje listę alternatywnych słów.

Pisanie Wiadomości



Wprowadź żądane słowo poprzez **pojedyncze** wciśnięcie przycisków, pod którymi znajduje się dana litera, np. aby wpisać słowo "off":

6MND **3**DEF **3**DEF

Ponieważ podczas wprowadzania wyświetlacz ciągle się zmienia, najlepiej jest wpisać całe słowo bez spoglądania na wyświetlacz.

T9 zamienia znaki charakterystyczne dla kraju np. ä. Wprowadź odpowiadającą domyślną literę np. a.

Sprawdź czy wyświetlone słowo jest żądanym. Jeśli tak, to zakończ je, w przeciwnym wypadku możesz je poprawić:

Zakończenie słowa



Spacja.



Naciśnij kilkakrotnie dla kropki lub przecinka.



Kursor na prawo.

Poprawki



Naciśnij. Może zostać wyświetlona dodatkowa możliwa kombinacja liter. Bieżąca liczba propozycji jest wyświetlona w nawiasach w dolnym wierszu, ilość wybranych propozycji jest podświetlona.

Jeżeli nie zostaną dokonane dalsze wpisy, wyświetlone słowo zostaje dołączone do wiadomości.



Naciśnij wielokrotnie aby przewinąć listę propozycji.

Ostatnia możliwość w liście to **Ręcznie**. Wybierz ten wpis aby wprowadzić słowo ręcznie. Słowo zostanie dopisane do słownika.

Słowa napisane przy pomocy T9 mogą być później poprawiane:



Przesuwaj lewo/prawo, słowo po słowie, aż do podświetleniażądanego.



Naciśnij aby przewinąć listę propozycji.

Ustawiania języka T9

T9 może być używany po ustawieniu języka, w którym mają być pisane wiadomości:

Menu → Wiadomości → Sporządź wiad.

→ Sporządź tekst



Naciśnij przed wpisywaniem.

Wybierz T9 Język i ustaw język.

Włączanie/Wyłączanie T9

Menu → Wiadomości → Sporządź wiad.

→ Sporządź tekst



Naciśnij przed wpisywaniem.

Wybierz T9 Wprowadzanie tekstu aby włączyć lub wyłączyć T9.

Możesz chwilowo włączyć/wyłączyć T9. Ustawienie to pozostaje aktywne dopóki nie wyjdiesz z edytora wiadomości:



Przytrzymaj aby włączyć lub wyłączyć T9.

Informacje



W trybie T9 kursor przeskakuje od słowa do słowa.



Przełącznik: Wielkie i małe litery.

Przytrzymaj: zamknięcie czasowe T9.



Przełącznik: Liczby/litery.



Puste: Koniec słowa.

Interpunkcja

Jeżeli w słowie został wprowadzony pełen stop z (0+), jest to rozumiane jako znak dzielenia, który zostanie przyporządkowany przez T9 w przypadku kolejnego wprowadzenia. Np. pełen stop w łańcuchu

(2ABC) (2ABC) (6MND) (0+) (8TUV)

jest automatycznie konwertowany w an', które utworzy słowo "can't". Odstęp ((100)) po (0+) kończy słowo ("can. ").

Znaki specjalne

Naciśnij wielokrotnie przycisk aż pojawi się znak.

(100) Spacja 1 € Ł \$ ¥

(0+) . + 0 - . , : ?
ż ! ~ " ' ; _

(* Δ) A - a * / () < = >
% □

(* -0) A - 1 # @ & § Γ Δ θ
Λ Ξ Π Σ Φ Ψ Ω

Wprowadzanie tekstu T9 jest zastrzeżonym znakiem firmowym i jest opatentowane przez Tegic Communication, Inc.

Preformatowanie wiadomości

Telefon zawiera szereg gotowych preformatowanych wiadomości, które mogą zostać uzupełnione o datę i czas.

W stanie gotowości:

Menu → **Wiadomości** → **Sporządź wiad.**, następnie wybierz żądaną funkcję:

Sporządź tekst (patrz s. 38)
Spóźnienie
Spotkanie
Rocznica

Kursor pojawi się w pierwszym punkcie wstawienia, w tym przypadku np "Spóźnię się".

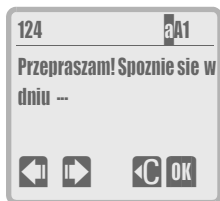

Uzpełnij wiadomość.



Skok do następnego wstawienia.



Wprowadź numer lub wybierz z książki telefonicznej.

Informacje

- Wysłanie wiadomości jest potwierdzone tekstem na wyświetlaczu "Wiadomość wysłana". Wiadomość zostaje zapamiętana w liście wiadomości wychodzących, można ją później ponownie odczytać.
- Komunikat "Wiadomość wysłana" oznacza jedynie jej przeniesienie do centrum serwisowego. Wiadomość będzie wysyłana w pewnym określonym okresie czasu (patrz "Okres ważności", s. 44).
- Jeżeli telefon nie będzie w stanie wysłać wiadomości, dostępna jest opcja ponowienia. Jeśli i ta się nie powiedzie, sprawdź numer do centrum serwisowego, patrz s. 44.
-  może być użyte zamiast **Wyślij**.
- Wiadomość można edytować przy pomocy PC (patrz "SoftDataLink 3.0", s. 74).
- Możesz edytować odebraną wiadomość (patrz "Sporządź wiad.", s. 43) zapamiętać ją, wysłać jako "własną".

Przekazanie wiadomości

Jeśli wiadomość pojawia się na wyświetlaczu:



Naciśnij (jeśli żaden numer nie jest zaznaczony).



Wprowadź numer lub wybierz z książki telefonicznej.



OK / **Wyślij** Naciśnij.

Przychodzące / Wychodzące

Twoje wiadomości są zapamiętane w liście wiadomości otrzymanych i wysłanych. Wiadomości można przeczytać, zmienić ponownie wykorzystać.

Menu → Wiadomości → Otrzymane 3 / 3 lub Wysłane 3 / 3



Przewiń i czytaj żadaną.



Naciśnij

- Możesz także przewijać stroną po stronie używając klawisza po lewej stronie aparatu.

Podświetlone wiadomości w:

Przychodzące:

- Odczytana.
- Nieodczytana.

Wychodzące:

- Niewysłana.
- Wysłana.

Menu wiadomości

Wiadomość jest wyświetlona.

Opcje Wybierz funkcję.

Odpowiedź (tylko przychodzące)
Kasuj wiadomość
Sporządź wiad.
Wyślij wiadomość
DrukujPrzez IrDA
Pojemność
Raport przyjęć (tylko wychodzące)

Odpowiedź

Sporządź wiad. Edytuj tekst,
Odpowiedź: TAK/Odpowiedź: NIE,
Proszę oddzwonić, Spóźniłeś się

Tekst odebranej wiadomości może być zmieniony, uzupełniony lub połączony z jednym z standardowych tekstów odpowiedzi w rezultacie tworząc nową wiadomość.

Kasuj wiadomość

Wiadomość zostaje skasowana.

Sporządź wiad.

Na wyświetlaczu pojawia się wiadomość gotowa do edycji.

Wyślij wiadomość

Wprowadź numer telefonu lub wybierz z książki tel., następnie wyślij.

DrukujPrzez IrDA

Wiadomość zostanie wysłana do drukarki z użyciem łącza podczerwieni.

Pojemność

Wyświetla maksymalną i bieżącą liczbę wiadomości.

Raport przyjęć

Raport o wiad. przeczytanych.

Wysyłanie wizytówki

Menu → Wiadomości → WyślijWizyt-kę



Wprowadź numer lub wybierz z książki telefonicznej i wyślij jak normalną wiadomość.

Tworzenie wizytówki, patrz s. 34.

Maksymalnie może być przesłanych do 160 znaków, jak przez SMS.

Ustawienia

Numer telefonu do centrum serwisowego oraz inne ustawienia.

Menu → Wiadomości → Ustaw.wiadom., następnie wybierz jedną z poniższych funkcji.

CentrumSerwis.
Typ wiadomości
Okres ważności
Raport przyjęć
Odp. bezpośr.

CentrumSerwis.

Wprowadź lub zmień numer telefonu do centrum serwisowego, otrzymany od operatora.

Typ wiadomości

Wybierz typ wiadomości. Dla różnych typów wiadomości jak np. (tekst standardowy) można zdefiniować różne numery telefonów. Dalsze szczegóły u operatora.

Bieżące ustawienie jest wyświetlone po wywołaniu funkcji, aby zmienić:

Zmień

Wybierz żądany typ:

Zmiana
TekstStandardowy
Teleks
Fax
Email
x400
Inny

Zmiana (domyślnie)

Typ wiadomość musi być potwierdzony przy każdym wysłaniu.

TekstStandardowy

Wszystkie wiadomości są przesyłane jako normalne wiadomości SMS.

Teleks, Fax, Email, x400

Specjalny typ wiadomości.

Inny

Potrzebujesz numeru do tej usługi, otrzymasz go od operatora.

Okres ważności

Ustawienie okresu czasu, przez który centrum serwisowe usiłuje dostarczyć wiadomość:

Zmiana, 1 godzina, 12 godzin,
1 dzień, 1 tydzień, Maksimum, Inny.

Raport przyjęć

Potwierdzenie dostarczenia lub nie dostarczenia wysłanej wiadomości. Usługa może być płatna.

Odp. bezpośr.

Odpowiedź na twoją wiadomość jest obsługiwana bezpośrednio przez Twoje centrum serwisowe. Szczegóły otrzymasz od operatora.

Wiad. głosowa

Twój operator dostarcza Ci usługę automatycznej sekretarki (skrzynki głosowej). Rozmowy, których nie odebrałeś, są przeniesione do poczty głosowej. Twój rozmówca może tam pozostawić wiadomość głosową dla Ciebie.

Twój operator może dostarczyć pocztę w łącznej usłudze i ustawić ją dla Ciebie, lub usługa może wymagać zarejestrowania i ustawienia manualnego.

Poniższe opisy mogą się różnić, zależnie od Twojego operatora.



Ustawienie poczty głosowej

Twój operator powinien zaopatrzyć Cię w 2 numery, wprowadzanie poniżej:

1 Numer do skrzynki głosowej

Jest to numer do odsłuchiwania poczty głosowej, aby ustawić:

Menu → **Wiadomości** → **Wiad. głosowa**

 /  Wprowadź numer telefonu lub wybierz z książki telefonicznej.

OK Potwierdź.

2 Przeniesienie poczty głosowej

Rozmowy są przenoszone pod ten numer.

Przeniesienie jest uzależnione od pewnych warunków (patrz s. 54). Najczęściej stosowanym jest przeniesienie "Nieodebrane połączenia", wprowadzanie poniżej:

Menu → **Przeniesienie** → **Poł.opuszczone** → **Wyk.**

 Wpisz numer telefonu.

OK Rozmowy zostaną przeniesione do poczty głosowej, potwierdzenie przeniesienia po kilku sekundach.

Odsłuchiwanie poczty głosowej

Wiadomość oczekująca jest sygnalizowana jak poniżej:



Pojawi się na wyświetlaczu (wraz z dźwiękiem).



Połączenie się z skrzynką i odsłuchiwanie wiadomości.

lub



Pojawi się symbol (plus dźwięk).



Wiadomość tekstowa informująca o otrzymaniu wiadomości głosowej.
Zadzwoń do skrzynki poczty.

lub

Otrzymujesz połączenie wraz zapowiedzią o otrzymanej wiadomości.

Informacje



Możesz zaprogramować numer do skrzynki pod klawiszem (patrz "Przycisnąć cyfrowe", s. 18).

- Gdy jesteś poza zasięgiem sieci, numer do skrzynki może być inny.
- Jeżeli jest wymagane hasło dostępu do Twojej skrzynki poczty, możesz je zapamiętać wraz z numerem w książeczce telefonicznej (patrz s. 16).

Usługi informacyjne



Twój operator może oferować usługę rozsyłania wiadomości wewnątrz określonej grupy, np. pogoda i informacje o korkach (Kanały informacyjne). Różne tematy są oferowane przez różnych operatorów.

Jeżeli jest włączona funkcja "Kanały informacyjne" otrzymujesz wiadomości zaznaczone w "Lista tematów".

Menu → **Wiadomości** → **Kanały inform.**

Kanał
Odczyt inform.
Lista tematów
Auto.wyświetl.
Lista tematów
Wybór języka

Kanał

Możesz włączyć lub wyłączyć usługę kanałów informacyjnych. Przy włączonej usłudze skraca się czas pracy baterii.

Odczyt inform.

Wszystkie nieodczytane wiadomości są pokazane na wyświetlaczu (używając bocznych przycisków możesz przewijać po całym wyświetlaczu).

Ustaw. tematów

Możesz dodać 5 tematów do swojej osobistej listy. Wybór z listy tematów (patrz s. 48) lub poprzez wprowadzenie ręcznej nazwy i numeru

kanału. W zależności od typu SIM możliwe są numery kanałów bez nazw.

Nowy kanał

< Nowy kanał > Wybierz.

- Jeżeli dotychczas nie było listy tematów (patrz s. 48), następnie



Wprowadź temat i numer kanału.

Wybór

Naciśnij.

- Lista tematów została przesłana, następnie



Wybierz temat.



Naciśnij.

Wybór z listy

Możesz edytować wpisy w liście tematów.



Wybierz temat.



Wybierz żadaną funkcję.

Lista tematów

Jeżeli dla wybranego tematu istnieje wiadomość, zostanie następnie wyświetlona.

Włącz kanał/Wyłącz kanał

Edytuj kanał

Możesz zmienić nazwę i numer kanału.

Kasuj kanał

Po potwierdzeniu temat zostaje skasowany z listy.

Pokaż ID kanału

Zostaje wyświetlony numer kanału.

Auto.wyświetl.

Wiadomości kanałów informacyjnych są wyświetlane w stanie gotowości i automatycznie przewijane.

 / **Kan.Inf.** Naciśnij.

Przełączenie do "Podgląd na pełnym ekranie".

Automatyczne może być ustawione dla wszystkich wiadomości lub jedynie dla nowych, lub zupełnie wyłączone.

Dla tego celu może być włączony sygnał dźwiękowy (patrz s. 51).

Lista tematów

Zostaje wyświetlona lista tematów dostarczonych przez operatora.

Jeżeli nie pojawi się lista, należy wprowadzić ręcznie identyfikator (patrz s. 47). Skontaktuj się z operatorem dla dalszych szczegółów.

Wybór języka

Wiadomości kanałów informacyjnych możesz odbierać w wybranym języku. "Wszystkie języki" oznacza odbieranie we wszystkich językach.

Informacje

Wyświetlacza



Temat uaktywniony.



Temat nieaktywny.



Odebrana wiadomość z tematu.



Wiadomość na temat w trakcie odczytu.

Numer telefonu wyświetlony w negatywie może być



wybrany.



zapamiętany w książce telefonicznej.

Telefon zapamiętuje ostatnie numery telefonów, umożliwiając późniejsze oddzwonienie.

Menu → **Hist. połączeń**, następnie wybierz listę połączeń.

Poł. nieodebr.
Poł. odebrane
Numery wybr.
AlarmyOpuszc.



Przewiń i wybierz numer telefonu z listy.



Podświetlony numer jest wybierany.

Poł. nieodebr.

Numery telefonów nieodebranych mogą być zapamiętane w celu oddzwonienia. Funkcja zależna od usługi "Identyfikacja połączeń przychodzących". Zwróć uwagę, na to iż dzwoniący mógł zostawić wiadomość w skrzynce (patrz s. 45).

Poł. odebrane

Odebrane rozmowy są zapamiętywane w celu oddzwonienia. Funkcja zależna od usługi "Identyfikacja połączeń przychodzących".

Numery wybr.

Szybki dostęp do ostatnio wybranych numerów. W stanie gotowości:



Naciśnij.

Menu listy połączeń

Menu listy połączeń może być wywołane dla podświetlonego wpisu.

Opcje Wybierz żądaną funkcję:

Pokaż numery
Zmień numer
Zapamiętaj numer
Skasuj listę

Pokaż numery

Numer telefonu, nazwa (jeśli dostępna) i czas rozmowy zostają wyświetlone.

Zmień numer

Numer może być edytowany i następnie wybrany lub zapamiętany w książce telefonicznej (patrz s. 12).

Zapamiętaj numer

Numer może być zapamiętany w książce telefonicznej, jeśli do tej pory nie znajdował się tam.

Skasuj listę

Po potwierdzeniu zostanie skasowana pełna lista dzwoniących.

AlarmyOpuszc.

Wyświetlenie oraz edycja listy terminów spotkań na które nie odpowiedziałeś (patrz także s. 30).

Możesz zapamiętać indywidualne ustawienia pewnych funkcji w osobistym profilu lub wybrać jeden z 3 standardowych profili.

Jeżeli telefon jest używany przez 3 różnych użytkowników, każdy z nich może aktywować własne ustawienia poprzez wybór własnego profilu.

Menu → **Profile**, następnie wybierz żądany profil:



Standardowe profile

Możesz wybrać spośród poniższych "Sytuacji":

Normalny
Ciche otoczenie
Głośne otocz.



Przewiń i wybierz żądany profil.

Opcje

Menu profilu zostaje wyświetlone.

Profile osobiste

Aby ustawić własny profil:



Przewiń do: <Pusty>

Opcje

Menu profilu zostaje wyświetlone.

Menu profilu

Aktywuj profil
Zmień ustawienia
Zmień nazwę

Aktywuj profil

Aktywacja zaznaczonego profilu.

▶ Profil uaktywniony.

Zmień ustawienia

Zostanie wyświetlona lista możliwych do ustawienia funkcji:

Ustaw. dzwonka	s. 51
Głośność	s. 51
Melodia	s. 51
Alarm wibrac.	s. 51
Filtrowanie	s. 51
Tony serwisowe	s. 52
Tony klawiszy	s. 56
Skrócone menu	s. 23
Duże litery	s. 57
Bitmapa	s. 57

Wybierz żądaną funkcję i ustaw wartość. Po uzupełnieniu ustawienia następuje powrót do poprzedniej listy wyboru.

Wszystkie ustawienia zostają zapamiętane w bieżącym profilu.

Zmień nazwę

Możesz nadać nową nazwę wybranemu profilowi (nie stosuje się do standardowych profili).

Menu → Dźwięki,
następnie wybierz z po-
niższych funkcji:

Ustaw. dzwonka
Głośność
Melodia
Alarm wibrac.
Filtrowanie
Tony serwisowe
Edytor melodii

Ustaw. dzwonka

Dzwonek może być włączony,
wyłączony lub zredukowany do
krótkiego sygnału.



Oznaczenie wyłączonego
dzwonka.



Dzwonek wł./wył.

Głośność

Możesz ustawić różną głośność dla
różnych sygnałów:

Każde połąc.
 Rozmowa
VIP- Rozmowa
Alarm
Wiadomość
Kanały inform.



Oznaczenie narastają-
cego sygnału.

Każde połąc.

Jeżeli posiadasz 2 zarejestrowane
numery, masz do wyboru:

Obydwie linie
Linia 1
Linia 2

Melodia

Możliwość ustawienia melodii
zamiast sygnału (ta sama procedura
jak dla głośności).

Dostarczone są różne melodie,
możliwość skomponowania własnej
(patrz s. 52).

Alarm wibrac.

Aby telefon nie przeszkadzał w
twoim otoczeniu, można włączyć
wibrator, zamiennie do dzwonka lub
jako uzupełnienie, (np. w głośnym
otoczeniu).

Filtrowanie



Sygnalizowane są połączenia od
rozmówców zapamiętanych w
książce telefonicznej lub książce
telefonicznej VIP.

Inne rozmowy są sygnalizowane
jedynie na wyświetlaczu. Gdy nie
zostaną odebrane, zostaną przenie-
sione do skrzynki poczty głosowej
(jeśli włączon, s. 45).



Symbol, gdy włączono.

Tony serwisowe

Mogą być uaktywnione poniższe tony alarmowe lub serwisowe:

Wszystkie
Witaj/Zegnaj
Sieć znaleziona
Ostrzeżenie
Koniec menu

Edytor melodii

Możesz zaprogramować własną melodię i skorzystać z niej w ten sam sposób jak z dostarczonych melodii (patrz s. 51).



Przyciski 1-7 odpowiadają nutom C, D, E, F, G, A, H.



Odtwórz melodię i prze-
wiń.



Wzrost długości nuty.



Skrócenie długości nuty.



Nuta wyżej.



Nuta niżej.



Wstawienie pauzy.



Oktawy są zmieniane za
pomocą klawiszy po lewej
stronie aparatu:

Klawisz górny: wyżej

Klawisz dolny: niżej

Opcje

Menu zawiera inne funk-
cje, takie jak:

Odtwarzanie, Zapisz melodię,
Wstaw nutę, Kasuj nutę itd.

Możesz wyświetlić informacje o opłatach, czas trwania, jak również ustawić limit jednostek dla połączeń wychodzących.

Menu → **Czas/Opłaty**,
następnie wybierz funkcję:

Oplaty
Ustaw. opłat

Opłaty



Po skonfigurowaniu (patrz poniżej) możesz wyświetlić szczegóły poniższych rozmów:

Ost. rozmowa
Wszystk.wych.
Wszystkie przychodzące



Przewiń i wybierz żądaną rozmowę.

Wybór

Wyświetl dane.

Po wyświetleniu danych, możesz:

Kasuj

Wyczyść wyświetlacz.

Opcje

Jeżeli istnieje ograniczenie (patrz po prawej), wyświetlone jest pozostały kredyt lub czas.

Ustaw. opłat

Waluta

Wprowadź walutę, w której będą wyświetlane opłaty.

Koszt połączeń



Jeżeli operator dostarcza informacji taryfikacyjnych, wyświetlone są bieżące jednostki.

Jeżeli jest ustawiona opłata za jednostkę, wyświetlony jest koszt.

Usługa może wymagać zarejestrowania.

Taryfa

Wprowadzenie opłaty za jednostkę/okres.

Limit opłat



Specjalne karty SIM umożliwiają Tobie lub operatorowi ustawienie kredytu/czasu po którym telefon zostanie zablokowany dla połączeń wychodzących (wymagany kod PIN2).

Zmień

Naciśnij.



Wprowadź ilość jednostek.

Następnie potwierdź kredyt lub zresetuj licznik.

Suma połączeń

Koszt/czas łączny będzie obejmował rozmowy wychodzące i przychodzące.

Poł. przychodz.

Możliwość ustawienia oddzielnej opłaty stosownej dla rozmów przychodzących.

Auto.wyświetl.

Po każdej rozmowie wyświetlany jest koszt, czas trwania połączenia.

Usługa ta przenosi rozmowy przychodzące do skrzynki poczty głosowej lub pod inny numer telefonu, dzięki temu jesteś osiągalny w każdej chwili.

Menu → Przeniesienie, następnie wybierz funkcję:

Połącz. opuszczone
Wszystkie połączenia
Przen. specyf.
Wszystkie faxy
Wszystkie dane
Sprawdź stan
Skasuj wszyst.

Przeniesienie

Najbardziej użytecznym jest przeniesienie:

Połącz. opuszczone

To i inne warunki ustawia się w ten sam sposób:

Menu → Przeniesienie →
Połącz. opuszczone → Wyk.

Jeżeli numer przeniesienia nie został jeszcze wprowadzony:



Wprowadź numer telefonu.

OK

Potwierdź.

lub



Naciśnij aby przenieść do skrzynki poczty głosowej.

Kilka sekund po wprowadzeniu numeru następuje potwierdzenie aktywacji.

Warunki przeniesienia

Połączenia opuszczone

Funkcja ta zawiera opcje (patrz także poniżej):

- Jeśli niedostępne
- Przy braku odpowiedzi
- Gdy nr zajęty

Wszystkie połączenia

Wszystkie rozmowy będą przeniesione.



Symbol na wyświetlaczu.

Przeniesienia specyficzne

Różne rodzaje rozmów przychodzących mogą być przenoszone na różne numery telefoniczne.

- Jeśli niedostępne

Przeniesienie następuje, gdy aparat jest wyłączony lub znajduje się poza zasięgiem sieci.

- Przy braku odpowiedzi

Rozmowa jest przeniesiona po pewnym czasie. Czas może być ustawiony do 30 sekund, w odstępach 5 sekundowych.

- Gdy nr zajęty

Rozmowy będą przeniesione, jeśli przychodzą podczas prowadzonej właśnie rozmowy.

Wszystkie faxy

Przeniesienie pod numer telefonu z podłączonym faksem.

Wszystkie dane

Przeniesienie pod numer telefonu z podłączonym PC.

Sprawdź stan

Zostaje wykonane zapytanie w centrum serwisowym o rodzaj ustawionych przeniesień.

Jeżeli chcesz sprawdzić specyficzne przeniesienie, włączając numer, najpierw wybierz typ przeniesienia, następnie **Sprawdź stan**.

Po krótkiej chwili na wyświetlaczu pojawi się stan.



Uaktywniony warunek.

?

Oznaczenie nieznanego statusu (np. nowa karta SIM).

Informacje

Przeniesienie rozmów jest zapamiętane w sieci, nie zaś w telefonie.

Skasuj wszyst.

Wszystkie ustawione przeniesienia zostają skasowane.

Uaktywnianie przeniesienia rozmów

Ostatnie numer przeniesienia jest zapamiętany.

Postępuj jak przy **Przeniesienie**.

Zapamiętany numer telefonu zostaje wyświetlony.



Potwierdź.

Zmiana numeru telefonu

Postępuj jak przy **Przeniesienie**. Gdy zapamiętany numer telefonu zostanie wyświetlony:



Skasuj numer telefonu.



Wprowadź numer telefonu.



Potwierdź.

Rodzaj Menu

Menu → Ustawienia → Rodzaj Menu

W celu ułatwienia obsługi, menu główne telefonu jest zredukowane do kluczowych funkcji.

Aby zredukować zakres menu, postępuj jak poniżej:

Zmień Naciśnij aż pojawi się **Szybko**.

OK Potwierdź.

Funkcje te mogą być wywołane bezpośrednio (bez pośrednich kroków).

Numery wybr.
 Pol. nieodebr.
 Wiad. głosowa
 PrzenPolOpusz.
 Wiad.Otrzymane
 SporządźWiad.
 Wszyst. tony
 Głoś.każ.pol.
 Melod.każ.pol.
 Profile
 Rodzaj Menu

Aby zwiększyć zakres menu, postępuj jak poniżej:

 Wybierz **Rodzaj Menu**.

Zmień Naciśnij aż pojawi się **Pełne**.

OK Potwierdź.

Własne

Menu → Ustawienia → Własne, następnie wybierz funkcję.

Język

Wybór języka tekstów wyświetlacza. "Automatycznie" oznacza język stosowany przez operatora.

Jeżeli został ustawiony niezrozumiały język, możesz zresetować do języka stosowanego przez operatora, należy wprowadzić:

*#0000# 

Przyciski

DowolnyPrzycisk

Możesz odebrać rozmowy przychodzące dowolnym przyciskiem (z wyjątkiem ).

Autoblok.Klaw.

Jeżeli przez minutę nie został wciśnięty żaden przycisk, nastąpi automatyczna aktywacja. Pozwala to zapobiec przypadkowemu naciśnięciu, możesz odbierać rozmowy oraz wykonać telefon alarmowy.

Blokada oraz wyłączenie blokady z klawiatury.

 **Przytrzymaj.**

Tony klawiszy

Możesz ustawić typ tonu skojarzonego z przyciskiem:

Klik przycisku, Ton przycisku, Ciche przyciski

Wyświetlacz

Podświetlenie

Włączenie/wyłączenie podświetlenia wyświetlacza (wpływa na czas gotowości).

Duże litery

Możesz zmienić wielkość liter pokazanych na wyświetlaczu.

Bitmapa

Możesz wybrać jeden z trzech stylów grafiki/animacji na wyświetlaczu.

Pozdrowienie

Możliwość wpisania tekstu pozdrowienia pojawiającego się po włączeniu telefonu.

Zmień Włączenie/wyłączenie.

OK Naciśnij, aby zmienić.

C /  Skasuj istniejące pozdrowienie i wpisz tekst nowego.

OK Potwierdź zmianę.

Kontrast

Możesz zmienić ustawienia kontrastu dla wyświetlacza.

Naciśnij przycisk  aby przerwać ustawienie kontrastu, bez zapamiętywania zmian.

Animacja

Możesz wyłączyć animację na wyświetlaczu.

Status

Ust.Standard.

Możesz przywrócić standardowe parametry aparatu. Parametry sieci lub karty SIM nie mogą być zmienione (patrz "Resetowanie telefonu", s. 67).

Ident.Telefonu

Pokazywany jest numer identyfikacyjny aparatu (IMEI). Informacja ta może być użyteczna dla serwisu.

Popraw zasięg

Przy włączonej funkcji następuje przyspieszone dołączenie do sieci, skraca czas pracy baterii.

Kasuj dane

(kod telefonu, s. 58)

Zostaną skasowane poniższe listy (patrz także s. 49):

- Połączenia nieodebrane
- Połączenia odebrane
- Numery wybrane
- Alarmy opuszczone

Zabezpieczenia

Telefon jest chroniony przed nieautoryzowanym użyciem za pomocą kodów zabezpieczających.

Karta SIM jest chroniona za pomocą **PIN** (Personal Identification Number).

Kod **PIN2** jest wymagany dla dodatkowych funkcji dostępnych w specjalnych kartach SIM.

Kod (**PUK**) służy do odblokowania karty SIM, w chwili gdy zapomnisz kod PIN.

Twój **telefon** jest zabezpieczony przez **kody telefonu** które możesz wprowadzić podczas pierwszego ustawiania zabezpieczeń (4 - 8 cyfry).

Proszę przechowywać te poufne numery w bezpiecznym miejscu!

Menu → **Ustawienia** → **Zabezpieczenia**, następnie wybierz funkcję:

Niania

(Kod telefonu)

Możesz zablokować telefon, tak, aby można było wybrać tylko **jeden** numer za pomocą prawego przycisku wyświetlacz.

 / **OK** Wprowadź numer telefonu i nazwę.

lub

 / **OK** Wybierz numer z książki telefonicznej.

Zakończenie funkcji:

 Przytrzymaj (prośba o kod telefonu).

Tylko z

(PIN 2/kod telefonu)

Możliwości wyboru są ograniczone do numerów zapamiętanych w książce telefonicznej, nie można dokonać nowych wpisów. Jeżeli został wprowadzony jedynie prefiks (nr kierunkowy), można dzwonić jedynie pod numery rozpoczynające się od tych cyfr.

Zależnie od tego czy numery są zapamiętane na karcie SIM lub w telefonie, przy dokonywaniu zmian zostaniesz poproszony o kod PIN2 lub inny stosowny kod.

Tylko 10 ost. nr

(Kod telefonu)

Rozmowy są ograniczone do listy "wybranych numerów".

W tym celu lista może być wypełniona specyficznymi numerami:

Skasuj listę (s. 49), następnie utwórz nową listę poprzez wybranie numeru i odłożenie słuchawki zanim nastąpi połączenie:

 lub  ,  następnie .

Tel. pożyczony

(Kod telefonu)

Możesz ograniczyć użycie telefonu przez innych.

Poniższe ograniczenia są ustawione w "Telefon pożyczony":

- **Bl.innych kart** aktywna (patrz s. 59).
- Rejestr opłat za rozmowy nie może być skasowany.
- Nie można skasować kosztu jednostki.

Kontrola PIN

Normalnie kod PIN jest wymagany przy każdym włączeniu telefonu. Możesz wyłączyć kontrolę PIN, lecz grozi to nieautoryzowanym użyciem. Niektórzy operatorzy nie dopuszczają tego.

Kody

Zmiana PIN

Możesz zmienić PIN na inną 4 - 8 cyfrową liczbę (tj. na łatwiejszą do zapamiętania).

Menu → Ustawienia → Zabezpieczenia → ZabezpieczeniaKody → Zmiana PIN



Wpisz aktualny PIN.



Naciśnij.



OK / Wprowadź nowy PIN.



OK / Ponownie wpisz nowy PIN.

Zmiana PIN 2

Możesz zmienić PIN2 na inną 4 - 8 cyfrową liczbę (wyświetla tylko, gdy PIN2 jest dostępny).

Postępuj jak przy Zmiana PIN.

Zmień kod apar.

Możesz zmienić kod aparatu na inną 4 - 8 cyfrową liczbę.

Postępuj jak przy Zmiana PIN.

BI.Innych kart

Zabezpiecza aparat przed użyciem innej karty SIM.

Sieć

Menu → Ustawienia → Sieć, następnie wybierz funkcję:

Linia



Funkcja używana gdy jest udostępniona przez operatora. Dla telefonu mogą być przyporządkowane 2 numery.

Wybór linii

Wybierz aktualnie użyty numer telefonu.

Jeżeli tę zmianę wykonuje się często, można zaprogramować do tego celu przycisk wyświetlacza (patrz s. 17).

11111 › Wyświetla aktywny numer telefonu.

Blokada linii

(kod telefonu, s. 58)

Możesz ograniczyć użycie telefonu do jednego numeru.

Informacje

Do każdego numeru telefonu mogą być przyporządkowane specjalne ustawienia (np. melodia, przeniesienie, itd.). Najpierw przewiń dożądanego numeru.

Przełączanie linii (w stanie gotowości):



Naciśnij, następnie:



Naciśnij.

Konfiguracja

Info. o sieci

Zostaje wyświetlona lista dostępnych w danej chwili sieci GSM.



Tym symbolem oznaczeni są operatorzy, którzy nie są uprawnieni do obsługi Twojej karty SIM.

Zmień sieć

Ponowne wybieranie sieci. Rozpoczyna się poszukiwanie sieci. Funkcja ta jest użyteczna, gdy znajdujesz się poza swoją siecią lub pragniesz zarejestrować się w innej sieci swoją siecią lub pragniesz zarejestrować się w innej sieci.

Jeśli funkcja "Aut. wybór sieci" jest aktywna, sieć wybierana jest automatycznie według listy ustawionej przez operatora.

Sieć może być także wybrana ręcznie z listy dostępnych sieci GSM.

Automatyczny wybór sieci

Włączenie lub wyłączenie funkcji, patrz także "Zmień sieć".

Lista operat.

Zostaje wyświetlona lista wszystkich znanych na całym świecie sieci GSM wraz z kodami krajowymi.



Wybierz wpis.



Naciśnij.

Nowy operator może być dodany do listy (wprowadź krajowy kod oraz kod sieci).



Wybierz <Pusty>.



Naciśnij.



Wpisz dane.

Sieć prefer.

Wyświetlenie listy preferowanych sieci (np. jeżeli występuje kilka sieci o różnych cenach).

Po włączeniu tej sieci, sieć macierzysta znajduje się na pierwszej pozycji.



Wyświetl listę wpisanych sieci.

- Nowy wpis:



Wybierz <Pusty>.

Wybierz wpis z listy sieci.



Potwierdź.

- Zmień/wykasuj stary wpis:



Wybierz istniejący wpis.



Wybierz inny wpis z listy sieci.



Potwierdź.

lub



Skasuj wpis.

Blokada sieci



Ograniczenie wykorzystania Twojego telefonu (nie wspomagane przez wszystkich operatorów). Otrzymujesz 4-cyfrowe hasło od operatora. Usługa wymaga zarejestrowania u operatora.

Wszystk.wych.

Wszystkie rozmowy wychodzące, z wyjątkiem numeru pomocy 112 i 999, są zablokowane.

Wychodzące międzynarod.

Mogą być realizowane tylko krajowe.

Wychodzące poza dom

Dozwolone są tylko rozmowy krajowe. Jednakże, podczas pobytu za granicą, możesz prowadzić rozmowy z operatorem.

Wsz. przychodz.

Blokada dla wszystkich rozmów przychodzących.

WchWobcejSieci

Podczas pobytu poza swoją siecią, nie otrzymujesz żadnych połączeń. Oznacza to brak kosztów dla połączeń przychodzących.

Sprawdź stan

Po zapytaniu o stan mogą być wyświetlone poniższe informacje:

- Blokada aktywna.
- Blokada wyłączona.
- ? Stan nie jest znany (np. przy nowej karcie SIM).

Odblokuj wsz.

Wszystkie blokady są wyłączone.

Grupy użytkowników.



Funkcja oferowana przez operatora. Umożliwia formowanie grup (firmowych), posiadających dostęp do informacji firmowych oraz posiadających specjalne stawki taryfikacyjne.

Szczegóły uzyskasz u operatora.

Dostępne są poniższe ustawienia:

Grupa aktywna

(Kod telefonu, s. 58)

Włączenie/wyłączenie funkcji "Grupa użytkowników". Przy normalnym użyciu należy wyłączyć tę funkcję.

Wybierz grupę

Możesz wybrać lub dodać inną grupę jako preferowaną (patrz poniżej). Odpowiednie kody grup otrzymasz od operatora.

Wysłane

Jako uzupełnienie do sieciowej kontroli nad grupami użytkowników, istnieje możliwość ustawienia czy są dopuszczalne rozmowy zewnętrzne poza grupę. Jeżeli funkcja jest wyłączona, telefon pozwala jedynie na połączenia wewnątrz grupy.

Grupa preferowana

Jeżeli funkcja jest włączona, można jedynie wykonywać połączenia wewnątrz standardowej grupy (zależnie od konfiguracji sieci).

Podczas rozmowy

Menu → Ustawienia →
Podczas rozmowy,
następnie wybierz funkcję:

Pol. oczekujące

Jeżeli posiadasz zarejestrowaną tą usługę, możesz sprawdzić, czy jest ona dostępna i czy włączona (patrz także s. 19).

Incognito

Standardowo w przypadku rozmowy wychodzącej na wyświetlaczu abonenta wywoływanego pojawia się Twój numer aparatu (pod warunkiem, że ta usługa jest spełniana przez operatora Twojego i wywoływanego abonenta). Identyfikację numeru możesz wyłączyć na pierwszą (następną) rozmowę lub na wszystkie rozmowy. Usługa ukrycia numeru może wymagać zarejestrowania u operatora.

Ton co 1 min.

Podczas rozmowy możesz co minutę usłyszeć dźwięk informujący Cię o upływającym czasie połączenia.

Tryb FAX/DANE

Menu → **Ustawienia** →
Tryb FAX/DANE.

następnie wybierz funkcję:

Możesz użyć telefonu oraz przyłączonego PC do przesyłania i odbierania faksów oraz danych (patrz także s. 65).

Wymagania:

Musi być udostępniona usługa przesyłania faksów/danych.

Zależnie od rodzaju sieci, może wystąpić kilka rodzajów odbioru faksów/danych, szczegóły uzyskasz u operatora.

IrDA

Uaktywnienie przesyłania danych po łączu podczerwieni.

Auto Test

Test przyłączonego PC.

Wyślij GŁ/FAX

Jeżeli jest uaktywniona ta funkcja, poniższy przycisk wyświetlacza jest dostępny przez 2 sekundy po połączeniu:

GŁ/FAX

Naciśnij. W trakcie połączenia możesz teraz przełączyć się z mowy do trybu faks w celu wysłania faksu.

W przeciwnym razie połączenie jest traktowane jako normalna rozmowa.

Odbiór GŁ/FAX

(**Jedynie** dla identycznych numerów dla odbioru mowy/faksu).

Przełączenie do trybu faks podczas połączenia.

Odbiór FAX/DANE

(**Jedynie** dla identycznych numerów dla odbioru mowy/faksu).

Jeżeli ta funkcja jest włączona oraz jest dołączony PC, mogą być odbierane **jedynie** połączenia faks/dane. PC akceptuje automatycznie oba typy transmisji, zależnie jaki jest uruchomiony program komunikacyjny.

Jeżeli ta funkcja jest włączona połączenia głosowe mogą być odebrane pod warunkiem wcześniejszego rozłączenia PC.



Zegar

Menu → Ustawienia → Zegar,
następnie wybierz funkcję:

Czas/Data

Czas powinien być poprawnie ustawiony podczas uruchomienia.

Zmień Naciśnij.



Najpierw wpisz datę (dzień/miesiąc/rok), następnie czas (24-godzinny łącznie z sekundami).

Jeśli bateria została wyjęta na dłużej niż 30 sekund, należy ponownie ustawić zegar.

Format Daty

Ustawienie formatu daty:
DD.MM.RRRR lub **MM/DD/RRRR**

Auto.wyświetl.

Możliwość włączania/wyłączenia na stałe wyświetlacza.

Auto.wył.tel.

Wył. telefonu po zadanyim czasie.

Wyk.

Zegar Naciśnij.



Wprowadź czas (24-godzinny czas).

OK Potwierdź.

Wyłączenie

Recznie Naciśnij.

OK Potwierdź.

Zest. samoch.

Menu → Ustawienia → Zest. samoch.,
następnie wybierz funkcję:

Auto odbiór

Rozmowy są automatycznie odbierane jeżeli telefon jest podłączony do następujących zestawów samochodowych: "Przenośny", "Komfortowy" lub "Profesjonalny". Zależnie od typu instalacji, może okazać się konieczne odłączenie zapłonu.



Wskazanie na wyświetlaczu.

AutoWył.ładow.

Telefon jest zasilany z instalacji zasilania samochodu, zasilanie jest uzależnione od pracy silnika. Możesz ustawić czas pomiędzy wyłączeniem silnika a zanikiem zasilania telefonu.

Słuchawka+mikr

Menu → Ustawienia → Słuchawka+mikr

Rozmowy są odbierane po 3 sygnałe, jeżeli jest podłączona słuchawka.

Informacje

Słuchawka (s. 74)

Aby przejść z trybu ręcznego na słuchawkę podczas rozmowy (telefon jest podłączony do słuchawki).



Naciśnij, aby włączyć/wyłączyć.

Słuchawka samochodowa (s. 75)

Telefonowanie przy pomocy słuchawki samochodowej.

Informacje techniczne

Wymagania Fax/Dane

Muszą być udostępnione usługi przesyłania faksów/danych.

Zależnie od sieci występuje kilka typów odbioru faksów/danych, skontaktuj się z operatorem.

Twój PC musi mieć zainstalowane odpowiednie oprogramowanie.

Materiały przyłączeniowe

Kabel do transmisji danych

Do połączenia telefonu z PC stosuje się kabel do transmisji danych (patrz s. 74). Podłączenie w PC do portu szeregowego.

Podczerwień

Jeżeli jest wykorzystane łącze podczerwieni w telefonie, urządzenie odbiorcze musi także posiadać odpowiedni interfejs.

Uaktywnij port podczerwieni w telefonie.



Wskazanie na wyświetlaczu

Wyrównaj okienka podczerwieni (maks. odległość 50 cm) i włącz interfejsy IrDA.

Ustawienia PC

Twój telefon posiada zintegrowany modem. W systemie operacyjnym Twojego PC musisz zainstalować standardowy modem:

- Standardowy modem o prędkości 19 200 bit/s
- Faksmodem 1, maks. 9 600 bit/s
- Łącze IrDA 115 000 bit/s.

Wysyłanie faksów/danych

- Podczas rozmowy:

Najpierw włącz funkcję **Wyślij Gł/FAX** (s. 63) następnie uruchom program komunikacyjny na PC.

- Jedynie faksy:

Uruchom program komunikacyjny na PC, wprowadź numer docelowy.



Podczas transmisji.

Odbieranie faksów/danych

Przed odbiorem faksów/danych ustanów połączenie pomiędzy telefonem a PC, następnie uruchom program komunikacyjny na PC. Na wyświetlaczu pojawi się informacja o typie połączenia (faks lub dane) oraz pojawi się specjalny sygnał.

Zakończenie transmisji

Transmisja jest kończona przez oprogramowanie PC:



Naciśnij.

Dane techniczne

Sterownik modemu

Zgodny z zestawem V.25.





















Prędkość transmisji danych

Zgodny ze standardem ITU-T V.22bis (transfer przy 2400, 4800 i 9600 bit/s).





Dokumenty faksowe

Praca z prędkościami 2400, 4800, 7200 i 9600 bit/s. Zgodna z usługami klasy 1.

Poniższe symbole mogą pojawić się na wyświetlaczu podczas pracy:

Oznaczenia symboli	
	Moc odbieranego sygnału.
	Ładowanie.
	Wskaźnik naładowania baterii.
	Połączenia przeniesione.
	Dzwonek wyłączony.
	Krótki dźwięk dzwonka.
	Filtrowanie rozmów: rozmowy tylko od abonentów z ks. tel.
	Stan gotowości IrDA.
	Transmisja IrDA.
	Ustawienie alarmu.
	Zablokowana klawiatura.
	Kodowanie niskopoziomowe.
	Pisownia WIELKIE/małe litery.
	Książka telefoniczna (w SIM),
	Książka tel. w telefonie,
	Zabezpieczona książka tel.
	Blokada usługi/numer.
	Aktywna linia 1 lub 2.
	Włączona opcja menu.
	Nieznany status usługi sieciowe.
DATA	Odbiór jedynie danych.
FAX	Odbiór jedynie faksów.
	Automatyczne odbieranie rozmów.

Ikony organizera

	Pamięć.
	Spotkanie.
	Rozmowa.
	Urodziny.
	Voice Memo.
	Funkcje kalkulatora.
	Pamięć kalkulatora
	Kalendarz - podgląd dzienny.
	Kalendarz - podgląd tygodniowy
	Kalendarz - podgląd miesięczny.
	Alarm okresowy.

Przyciski wyświetlacza

	Krótkie naciśnięcie przycisku kasuje ostatni znak, długie - cały napis.
	Otrzymana wiadomość. Przyciśnij, aby ją odczytać.
	Otrzymana wiadomość słowna. Naciśnij, aby ją odsłuchać.
	Lista nieodebranych rozmów. Naciśnij, aby obejrzeć.
	Usługi SIM.
	Przełączanie telefon/słuchawka.
	Zapamiętanie w ks. telef.
	Przewijanie pionowe.
	Przewijanie poziome.

Wyłączanie dzwonka



Przytrzymaj w stanie gotowości. Przytrzymaj w stanie gotowości.



Przytrzymaj dla rozmów przychodzących. Sygnał dzwonienia jest wyłączony dla rozmowy bieżącej.

Włączenie/wyłączenie blokady klawiatury



Przytrzymaj w stanie gotowości.

Przycisk wyświetlacza



Naciśnij aż numer zostanie wybrany. Przycisk może być także wykorzystany jako przycisk szybkiego dostępu.

Międzynarodowe numery kierunkowe



Naciśnij przycisk i przytrzymaj do pojawienia się "+".



Naciśnij i wybierz kraj.

Nagrywanie mowy

"Cicha odpowiedź"

Jeżeli oczekujesz rozmowy i nie możesz w danej chwili odebrać rozmowy (np. konferencja). W trakcie sygnalizowania rozmowy (np. poprzez wibrator), odbierz i odtwórz nagranie, np.:

"Proszę się nie rozłączać, odpowiem za chwilę."

Połączenie ze skrzynką poczty głosowej



Przycisk zarezerwowany dla tego celu (patrz s. 46).

Wysyłanie wiadomości



Naciśnij zamiast przycisku

Wyślij.

Książka telefoniczna

Międzynarodowe numery kierunkowe

Międzynarodowe numery kier. np. +48 do Polski powinny być dopisane do wszystkich numerów krajowych. Możesz wówczas bez problemów wykonywać połączenia za granicą.

Szukanie nazwy

Jeżeli występuje kilka wpisów na tę samą literę, można przeskoczyć do następnej litery i następnie szukać wstecz.

Przypisywanie nazwy

Można przyporządkować kilka numerów do jednej osoby:
Karol B (Biuro)
Karol D (Dom)

Powtórne wybieranie

Powtórz wybieranie ostatniego numeru.



Naciśnij dwa razy.

Resetowanie telefonu

Przywrócenie wszystkich ustawień do wartości domyślnych: wprowadź ***#9999#** i wciśnij . Ustawienia karty SIM oraz sieci pozostają bez zmian.

Partnerzy Siemens oferujący wsparcie przez telefon. Alternatywnie w Internecie.

Internet: <http://www.siemens.com/cd.service>

Abu Dhabi	Siemens Service Center	02 71 35 00	Latvia	Siemens	8 22 39 15 55
Australia	Siemens	18 00 62 24 14	Lebanon	F.A. Kettaneh	01 44 30 43
Austria	Siemens	05 17 07 50 04	Lithuania	Siemens	7 50 11 14
Bangladesh	Siemens	0 17 52 74 47	Luxembourg	Siemens	43 84 33 99
Belgium	Siemens	0 78 15 22 21	Malaysia	Hello service	0 37 51 49 74
Brunei	incomm	0 21 51	Mauritius	Ireland Blyth	2 11 62 13
Bulgaria	Omnitel	02 73 94 88	Morocco	SETEL S.A	2 35 24 09
China	Siemens	0 21 50 31 81 49	Netherlands	Siemens	0 70 3 33 31 00
Croatia	Siemens	0 16 10 53 81	Norway	Siemens	22 63 33 14
Czech Rep.	Siemens	02 33 03 27 27	Oman	Siemens Service Center	79 10 12
Denmark	Siemens	35 25 86 00	Pakistan	Siemens	02 15 67 35 65
Dubai	Siemens Service Center	04 69 97 20	Philippines	Siemens	28 14 98 88
Egypt	Siemens	23 31 31 29	Poland	Siemens	08 00 22 09 90
Finland	Siemens	09 22 94 37 00	Portugal	Siemens	0 14 17 83 93
France	Siemens	01 56 38 42 00	Russia	Siemens	8 09 57 37 18 01
Germany	Siemens	0 18 05 33 32 26	Saudi Arabia	Arabia Electric	0 26 65 50 58
Great Britain	Siemens	09 90 33 44 11	Singapore	Siemens	8 45 48 18
Greece	Siemens	0 16 86 43 89	Slovak Rep.	Siemens	07 59 68 22 66
Hong Kong	Siemens	22 58 36 36	Slovenia	Siemens	06 11 74 63 36
Hungary	Siemens	06 14 71 24 44	Spain	Siemens	9 02 11 50 61
Iceland	Smith & Norland	5 11 30 00	South Africa	Siemens	08 00 11 40 50
India	Siemens	1 16 92 39 88	Sweden	Siemens	0 87 50 99 11
		1 16 92 55 89 (ISDN)	Switzerland	Siemens	0 12 12 00 90
Indonesia	Dian Graha Elektr.	02 14 61 50 81	Taiwan	Siemens	02 25 18 65 04
Ireland	Siemens	18 50 77 72 77	Thailand	Siemens	26 79 17 77
Italy	Siemens	02 69 89 36 91	Turkey	SIMKO	021 22 52 88 35
Jordan	F.A. Kettaneh	0 79 55 96 63	Vietnam	Opticom	0 90 45 67 89
Kuwait	NGEECO	4 81 87 49			

Jeżeli występują problemy podczas korzystania z telefonu, spróbuj odnaleźć rozwiązanie w poniższej tabeli "Usuwanie usterek". Jeżeli problem występuje nadal, skontaktuj się z operatorem (patrz s. 68).

Problem	Możliwe przyczyny	Możliwe sposoby usunięcia
Aparat nie włącza się	Przycisk wł./wył. nie wciśnięty wystarczająco długo.	 Przytrzymaj przycisk wł./wył.
	Rozładowane akumulatory.	Naładuj akumulatory. Sprawdź czy pojawiają się informacje na wyświetlaczu.
	Zabrudzone styki akumulatorów.	Oczyść styki.
	Bateria rozładowana całkowicie.	Ładuj przez półgodziny, odłącz na krótko kabel ładowarki, następnie ładuj normalnie.
Krótki czas gotowości	Częste korzystanie z organizera/gier	Ogranicz użycie jeśli to możliwe.
	Wyłączony tryb oszczędzania baterii.	Włącz tryb oszczędzania baterii (patrz s. 57).
	Włączone podświetlenie wyświetlacza.	Wyłącz podświetlenie wyświetlacza (patrz s. 57).
	Przypadkowe wciśnięte przyciski (podświetlenie!).	Włącz blokadę klawiatury.
Błąd ładowania (brak wyświetlenia ładowania)	Rozładowana bateria.	Ładuj przez półgodziny, odłącz na krótko kabel ładowarki, następnie ładuj normalnie.
	Temp. poza zakresem od 0 °C do +45 °C.	Przerwij ładowanie, sprawdź temperaturę otoczenia, odczekaj pewien czas.
	Problemy z kontaktem.	Sprawdź zasilanie i połączenie z aparatem. Sprawdź podłączenie baterii, oczyść styki jeśli konieczne, włóż baterię.
	Brak zasilania.	Podłącz do innego gniazda zasilania.
	Uszkodzona ładowarka.	Wymień ładowarkę.
	Zła ładowarka.	Używaj jedynie akcesorii Siemens.
Uszkodzona bateria.	Wymień baterię.	
Błąd SIM	Karta niewłaściwie włożona.	Sprawdź, czy karta jest właściwie włożona (patrz s. 6).
	Zabrudzone styki karty.	Wytrzyj styki karty suchą szmatką.
	Złe napięcie karty SIM.	Używaj jedynie kart SIM o napięciu 3V.
	Uszkodzona karta SIM.	Sprawdź czy nie widać widocznych uszkodzeń. Zwróć kartę do dostawcy.

Problem	Możliwe przyczyny	Możliwe sposoby usunięcia
Błąd połączenia z siecią	Słaby sygnał.	Znajdź wyższą lokalizację, stań przy oknie lub w otwartej przestrzeni.
	Znajdujesz się poza zasięgiem sieci GSM.	Sprawdź mapę zasięgu operatora.
	Nieważna karta SIM.	Zadzwoń do operatora.
	Nowa sieć zabroniona.	Wybierz manualnie inną sieć (patrz s. 60).
	Ustawione blokady. Sieć przeciążona.	Sprawdź blokady (patrz s. 61). Spróbuj ponownie później.
Aparat zgubił sieć	Słaby sygnał.	Automatyczne odłączenie i podłączenie do innego operatora (patrz s. 60). Włączenie/wyłączenie aparatu może ten proces przyspieszyć.
Telefonowanie niemożliwe	Błąd wybierania.	Nie dozwolona nowa sieć (patrz s. 60).
	Włączona druga linia.	Włącz inną linię (patrz s. 59).
	Włożony nowy SIM.	Sprawdź nowo ustawione blokady.
	Osiągnięty limit jednostek.	Zadzwoń do dostawcy lub zmień limit przy pomocy PIN2 (patrz s. 53).
Niemożliwe telefonowanie w pewnych przypadkach	Włączone są blokady rozmów.	Blokady mogły zostać założone przez operatora. Sprawdź ograniczenia (patrz s. 59).
	Numer telefonu posiada więcej niż 20 cyfr	Sprawdź numer telefonu.
Niemożliwy wpis do książki telefonicznej	Aktywna blokada rozmów.	Sprawdź ograniczenia (patrz s. 58).
	Książka telefoniczna jest pełna.	Zmień zawartość książki telefonicznej (patrz s. 14).
Nie można zmienić książki telefonicznej	Włączone ograniczenie karty SIM.	Skontaktuj się z operatorem.
Nie można wywołać książki telefonicznej	Zmieniona została karta SIM.	Włóż pierwotną kartę SIM.

Problem	Możliwe przyczyny	Możliwe sposoby usunięcia
Nie działa poczta głosowa	Nie zostało włączone przeniesienie rozmów.	Ustaw przeniesienie rozmów (patrz s. 54).
Miga znak "✉"	Zapełniona pamięć.	Usuń jakąś wiadomość aby zwolnić miejsce w pamięci (patrz s. 37).
Wiadomość nie może być wysłana	Operator nie udostępnia tej usługi. Nie zarejestrowane centrum informacyjne. Karta SIM nie realizuje tej funkcji. Przełączony operator. Aparat odbiorcy niekompatybilny.	Skontaktuj się z operatorem. Zaprogramuj numer centrum informacyjnego (patrz s. 44). Skontaktuj się z operatorem. Spróbuj później. Sprawdź u operatora.
Nie można włączyć funkcji	Nieudostępniiona u operatora lub wymagana rejestracja.	Skontaktuj się z operatorem.
Brak wskazań kosztu rozmowy	Brak przesyłania impulsów taryfikacyjnych.	Skontaktuj się z operatorem.
Błąd PIN	Trzykrotnie błędnie wprowadzone dane.	Wprowadź kod MASTER PIN (PUK) zgodnie ze wskazówkami. Jeżeli zapomniałeś kodu PIN lub MASTER PIN zwróć się do operatora.
Błąd kodu aparatu	Trzykrotnie błędnie wprowadzone dane.	Skontaktuj się z serwisem Siemens (patrz s. 68).
Błąd kodu operatora	Brak autoryzacji dla tej usługi.	Skontaktuj się z operatorem.
Za mało/za dużo wpisów menu	Funkcje mogły zostać usunięte/ dodane przez operatora.	Sprawdź u operatora.
Niedostępna funkcja faksu	Błędnie skonfigurowany PC. Brak autoryzacji dla tej usługi. Zły sterownik IrDA.	Sprawdź ustawienia (patrz s. 63). Skontaktuj się z operatorem. Zmień sterownik IrDA.
Uszkodzenia		
Mocny wstrząs	Wymij akumulatory i kartę SIM i włóż ponownie. Nie rozbieraj aparatu.	
Zamoczenie telefonu	Natychmiast wytrzeć ręcznikiem, nie ogrzewać. Wytrzyj styki. Wymij akumulator i kartę SIM, wytrzyj i ponownie złoż. Pozostaw do osuszenia. Nie rozbieraj.	

Dopuszczenie do użytkowania

Aparat jest dopuszczony do użytkowania w sieciach GSM z numerem IMEI. Spełnia również wymagania:

- 89/336/EEC "Electromagnetic Compatibility"
- 98/13/EC, CTR 19 i CTR 20 "Telecommunication Terminal Directive"
- 98/13/EC, CTR 31 i CTR 32 "Telecommunication Terminal Directive"
- 73/23/EEC "Low Voltage Directive" poprawione 93/68/EEC



Specyfikacja techniczna

- GSM klasa 4 (2 waty)
Przedział częstotliwości
880 - 960 MHz
- GSM klasa 1 (1 wat)
Przedział częstotliwości
1710-1880 MHz

Waga : 99 g

Wymiary : 118 x 46 x 21 mm
(89 ccm)

Napięcie pracy : 3.6 V

Pobór mocy : maks. 400 mA

Temperatura pracy : 0°C do 45°C

Czas pracy

W pełni naładowana bateria zapewnia:

Czas gotowości: 60 - 220 godzin

Czas rozmowy : 100 - 360 minut.

Podane czasy są oparte na założeniu, że telefon znajduje się albo w stanie gotowości bądź w trakcie rozmowy. Czas gotowości jest uzależniony od krótkich rozmów, patrz wykres poniżej:



Opisane czasy są średnimi czasami. Różnice zależą od wielu czynników.

Czas gotowości jest skracany np. przez:

- włączenie serwisu informacyjnego
- poruszanie się po menu
- włączenie szybkiego wyszukiwania sieci
- zmiana położenia

Czas rozmowy zależy także od innych czynników, np. od odległości od najbliższej stacji bazowej.

Użytkowanie karty SIM

- Karta SIM powinna być traktowana tak samo jak karta kredytowa. Nie wolno skręcać, wyginać oraz należy unikać statycznej elektryczności.
- W celu oczyszczenia aparatu przetrzyj go wilgotną szmatką lub ściereczką antystatyczną, bez środków chemicznych.
- Chroń aparat przed wstrząsami i wilgocią oraz przed bezpośrednim nasłonecznieniem (temperatura nie może (maks. 55°C))
- Wyjmij baterię, jeśli aparat nie będzie używany przez dłuższy okres czasu.

Identyfikacja aparatu

Poniższe informacje są istotne w przypadku zagubienia aparatu:

Numer karty SIM (na karcie SIM):

.....
Numer seryjny (pod akumulatorem, 15 znaków):

.....
Nr telefonu serwisu operatora:

W przypadku zagubienia

Jeśli zgubiłeś aparat lub kartę SIM, skontaktuj się natychmiast z operatorem, aby zapobiec ich niepożądanemu użyciu.

Zapaszowe akumulatory

L36880-N4001-A100 (NiMH, 500 mAh)

L36880-N4001-A101 (Li-Ion, 600 mAh)

Ładowarka podróżna

L36880-N4001-A103 (EU)

L36880-N4001-A104 (UK)

Podobna do standardowej ładowarki, umożliwia pracę przy napięciach 100-240 V.

Ładowarka stołowa

L36880-N4001-A102

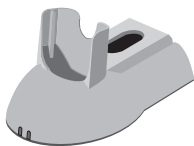

Ładowarka stacjonarna zapewnia wygodne ładowanie aparatu i akumulatora zapasowego. Może być użyta z oryginalną ładowarką oraz z podróżną.

Słuchawka (PTT)

L36880-N4001-A123

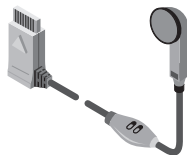

Zapewnia wysokiej jakości dźwięk podczas spaceru lub prowadzenia samochodu, zawiera przycisk włączenia mowy.

Uchwyt do paska

L36880-N4001-A113



Klips do paska umożliwia łatwe i bezpieczne przenoszenie aparatu.

Etui do aparatu

L36880-N4001-A118

Zabezpiecza przed kurzem i innymi niedogodnościami środowiskowymi. Przyciski są cały czas dostępne.

SoftDataLink 3.0

L36880-N4001-A122

Oprogramowanie zawiera poniższe funkcje dla Windows[®] 95/98/NT/CE i Palm III[™]/V[™]:

- Wysyłanie, odbieranie, tworzenie wiadomości (SMS)
- Zarządzanie książką telefoniczną oraz Organizerelem
- Komponowanie melodii dzwonka

Kabel transmisji danych

L36880-N3101-A102

Po podłączeniu telefonu do portu RS-232 komputera PC są dostępne te same funkcje dla transmisji przez IrDA.



Uwaga: Zainstalowany osprzęt nie może obniżyć poziomu bezpieczeństwa np. ograniczać poduszki powietrznej.

Uchwyt

L36880-N4001-A109

Dla podłączenia ładowarki samochodowej, przenośnego zestawu samochodowego oraz słuchawki.

Adapter anteny

L36880-N4001-A110

Antena zewnętrzna ogranicza interferencje i napromieniowanie, zwiększa zasięg działania. Współpracuje z ładowarką samochodową, ładowarką oraz zestawem przenośnym.

Kabel ładowarki samochodowej

L36880-N4001-A108

Pasuje do standardowego gniazda zapalniczki (12/24V) umożliwiające ładowanie. Można użyć z adapterem anteny zewnętrznej.

Przenośny zestaw samochodowy

L36880-N3015-A117

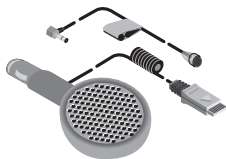

Wygodny zestaw podłączany do gniazda zapalniczki. Dzięki temu telefonujesz bez odrywania rąk od kierownicy, zestaw umożliwia automatyczne odbieranie rozmów. Zestaw można łatwo przenieść między samochodami. Może być użyty z adapterem anteny zewnętrznej.

Przystawka samochodowa Komfort

L36880-N4001-A111

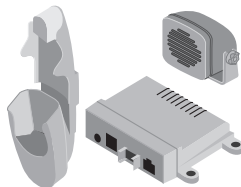

Przystawka 'Komfort' zapewnia bezpieczne i bezstresowe telefonowanie także podczas jazdy. Doskonała jakość dźwięku dzięki zaawansowanej cyfrowej technologii.

Car Kit

Profesjonalny zestaw głosowy

L36880-N4001-A125 (German)

L36880-N4001-A124 (English)



Voice Control

Najnowsze rozwiązanie systemu rozpoznawania głosu, bezpieczne i wygodne telefonowanie. Zawiera wszystko, co potrzebne do instalacji w samochodzie.

Profesjonalny kabel transmisji danych

L36880-N3101-A112

Podłączenie PC do profesjonalnego zestawu z rozpoznawaniem głosu.

Słuchawka samochodowa

L36880-N3015-A123

Optymalnie wykorzystana gdy podłączona do komfortowego lub profesjonalnego zestawu głosowego.

A

Akcesoria	74
Akcesoria samochodowe	75
Alarm wibracyjny	51
Alarm, zegar	36
Aut. wyłączenie zasilania	64

B

Bezpieczeństwo	58
Blokada innych kart	59
Blokady	61

C

Cichy alarm	52
Czas gotowości	7, 72
Czas ładowania	7
Czas/opłata	53
Czas pracy (bateria)	7
Czas rozmowy	7, 72

D

Dołączenie do sieci	8
Dopuszczenie do użytkowania ...	72
Drugi numer telefonu	59
Duże i małe litery	12, 41
Duże litery	57
Dzwonek, ustawienie	51
Dzwonek, wyłączenie	11
Dźwięki	51

F

Faks	63
------------	----

G

Głośność	51
Grupy użytkowników	61
Gry	35

H

Historia połączeń	49
-------------------------	----

I

IMEI numer	57, 72
Informacje lokalne CB	47

Informacje o sieci	60
Internet	24

J

Język, ustawienia	56
-------------------------	----

K

Kalendarz	29
Kalkulator	32
Kanał informacyjny	47
Kod telefonu	58, 59
Kody	59
Kody DTMF	

wysyłanie	21
zapamiętywanie	16

Kody sterujące (DTMF)	16, 21
-----------------------------	--------

Kody sterujące	
zapamiętywanie	16

Konferencja	20
-------------------	----

Koszt połączeń	53
----------------------	----

Książka telefoniczna

menu	14
------------	----

nowy wpis	12
-----------------	----

ograniczenia	16
--------------------	----

usuwanie wpisu	14
----------------------	----

wybieranie głosowe	14
--------------------------	----

Książka ważnych numerów

VIP	13, 14
-----------	--------

L

Lista ostatnich połączeń	10
--------------------------------	----

Ł

Ładowanie baterii	7
-------------------------	---

Ładowarka	7
-----------------	---

M

Melodia	51
---------------	----

Melodia, komponowanie	52
-----------------------------	----

Menu główne	23
-------------------	----

Menu podczas rozmowy	21
----------------------------	----

Menu szybkiego dostępu	18
------------------------------	----

Menu tekstowe	38
---------------------	----

Menu wiadomości	43
-----------------------	----

Międzynarodowe wybier. numeru	9
-------------------------------	---

Mikrofon wł./wyt.	21	Przywitanie	57
N		R	
Nagranie wiadomości	22	Reset telefonu	67
Nagrywanie głosu	22	Rodzaj menu	56
Niania	58	Rozmowa oczekująca	19
Notatnik	19	Rozmowy	
Numer do skrzynki poczty	45	kilka jednocześnie	20
Numer identyfikacyjny telefonu		odbieranie	11
(IMEI)	57	odrzućcie	19
Numery własne	13	zakończenie	11
Numery wybrane	49	Rozmowy, odbieranie/kończenie	11
O		Rozszerzenia operatora	16
Odcliczanie	36	Rozwijanie numerów	13
Odtworzenie głosu	22	S	
Ograniczenia książki telefonicznej	16	Sieć macierzysta	60
P		Siemens Serwis	68
Pamięć telefonu	15	SIM karta	6
PIN		SIM usługi	23
błąd	71	Skrzynka poczty	45
wprowadzanie	8	Słuchawka (akcesoria)	64
zmiana	59	SMS (wiadomości)	37
Podczewień (I/R)	63	Specyfikacje techniczne	72
Podświetlenie	57	Spotkania	30
Pokaż URL	25	Stan gotowości	8
Powtórne wybranie numeru	10	Stoper	36
Prefix	9	Styl bitmapy	57
Preformatowane wiadomości	42	Symbole wyświetlacza	66
Profile	50	Szybki dostęp	17
PUK	58	T	
Przeglądarka	25	Telefon bezpieczeństwa	7
Przelicznik walut	33	Ton rozmowy oczekującej	19
Przełączanie	20	Ton sygnału, dzwonka	51
Przeniesienie do skrzynki poczty		Tony DTMF	
głosowej	45	wysyłanie	21
Przeniesienie rozmów	54	Tony serwisowe	52
Przesyłanie danych	63, 65	Transfer połączenia	21
Przycisk nagrywania	22	Tylko 10 ost. numerów	58
Przypomnienie	10		

U

Ukrycie numeru	62
Usługi informacyjne	47
Ustawienia	56
Ustawienia, resetowanie	67
Usuwanie usterek	69
Użycie w samochodzie	64
Użytkowanie karty SIM	73

W

Wartości domyślne	67
Wiadomości	37
Wiadomości głos. (skrzynka poczty)	
odsłuchiwanie	46
ustawienie	45
Wiadomości przychodzące	
/wychodzące	43
Wiadomości (SMS)	
kasowanie	43
odczytywanie nowej	37
powtórne użycie	42
preformatowane	42
przekazywanie	42
tworzenie	38
ustawienia	44
Wizytówka	34
Włączanie/wyłączanie telefonu	7
Wpisywanie tekstu	12
Wpisywanie tekstu z użyciem "T9" ..	40

Wskazówki do użycia	67
Wybieranie głosowe	14
Wybór linii	59
Wypożyczenie telefonu	58
Wysyłanie/odbieranie faksów	63, 65
Wyświetlacz	57
Wyświetlenie opłaty	53

Z

Zamiana	20
Zegar, ustawianie	64
Zgubienie	
telefonu/karty SIM	73
Znaki specjalne	12, 41